

# ASIN AQUA

DE

CLF, REDOX, DOSE





# Grundlegende Sicherheitshinweise

Dieses Benutzerhandbuch beinhaltet grundlegende Sicherheitshinweise zu der Montage, Inbetriebnahme, dem Betrieb und der Wartung der Anlage ASIN AQUA (weiter nur „Anlage“). Deshalb muss jede Person, insbesondere diejenige, welche die Montage, Inbetriebnahme oder Wartung der Anlage durchführt, und jeder Benutzer der Anlage vor deren Handhabung dieses Handbuch unbedingt gelesen haben. Dieses Benutzerhandbuch ist zur späteren Einsicht abzulegen und für jeden Benutzer der Anlage stets griffbereit vorzuhalten. Alle in diesem Benutzerhandbuch angeführten Hinweise und Informationen sind unbedingt einzuhalten.

## Gefahr bei Nichteinhaltung der Sicherheitshinweise

Die Nichteinhaltung der in diesem Benutzerhandbuch angeführten Sicherheitshinweise kann eine Beschädigung der Anlage und/oder Entstehung von Personen- und Sachschaden, inklusive eines Umweltschadens zur Folge haben. Die Nichteinhaltung der in diesem Benutzerhandbuch angeführten Hinweise und Informationen hat den Ausschluss oder Beschränkung der eventuellen Schadenersatzrechte zur Folge.

## Unzureichende Qualifikation von Personen, die mit der Anlage umgehen

Nicht fachgerechter Umgang mit der Anlage kann einen Personen- und/oder Sachschaden zur Folge haben. Die Montage der Anlage und deren Inbetriebnahme sind ausschließlich durch einen qualifizierten Techniker bzw. durch eine Servicefirma durchzuführen. Die Person, die die Montage der Anlage und deren Inbetriebnahme durchführt, hat den Benutzer in einem Umfang einzuschulen, damit der Benutzer sämtliche Risiken, die mit einer falschen Bedienung der Anlage verbunden sind, vollständig versteht. Personen mit unzureichender Qualifikation und unzureichenden Kenntnissen der Anlage darf der Zugang zu der Anlage sowie der Umgang damit nicht ermöglicht werden. Ferner darf die Anlage nicht von Kindern und Personen mit eingeschränkten physischen, sensorischen oder geistigen Fähigkeiten benutzt und gehandhabt werden, falls diese Personen nicht unter Aufsicht stehen.

## Überdosierung von chemischen Mitteln

Eine unkontrollierte Überdosierung von chemischen Mitteln kann Personen- und Sachschaden verursachen. Obwohl die Anlage eine Reihe von Sicherheitselementen aufweist, ist es nicht auszuschließen, dass es bei einer Störung der Messsonden oder der gesamten Anlage zu einer Überdosierung von chemischen Mitteln für die Wasseraufbereitung kommt. Die Anlage ist so zu installieren, dass eine unkontrollierte Überdosierung von chemischen Mitteln nicht möglich sein wird und rechtzeitig vor der Schadensentstehung erkannt wird. Die chemischen Mittel sind in solchen Konzentrationen und Vorratsmengen zu benutzen, dass bei einer eventuellen Überdosierung keine gefährliche Konzentration dieser Mittel im Wasser entsteht. Chemische Mittel in großen Packungen oder chemische Mittel mit hoher Konzentration sind nicht zu benutzen.

## Bildung vom gasförmigen Chlor bei der Dosierung von chemischen Mitteln in stehendes Wasser

Ist der Kontrolldurchflussmesser der Anlage blockiert oder kaputt, besteht das Risiko einer Dosierung der chemischen Mittel in stehendes Wasser. In dem Fall entsteht durch die Mischung der Chlor-Desinfektion und des Mittels für die pH Senkung ein giftiges gasförmiges Chlor. Die chemischen Mittel dürfen nicht in stehendes Wasser dosiert werden.

## Nichtverständnis der Sicherheitshinweise und Informationen

Dieses Benutzerhandbuch beinhaltet eine große Menge von Sicherheitshinweisen und weiterem Informationstext. Eine Nichteinhaltung der Sicherheitshinweise infolge deren Nichtverständnisses kann Personen- und/oder Sachschaden verursachen. Das Benutzerhandbuch ist sorgfältig komplett durchzulesen. An der Anlage darf auch nichts manipuliert werden, wenn alle potentiellen Risiken aus Nichtverständnis der Sicherheitshinweise und sonstigen Informationen ausgeschlossen werden können.

## Verwendung neuer Funktionen der Anlage

Im Hinblick auf eine laufende Entwicklung ist es möglich, dass die Anlage über Funktionen verfügt, die in dieser Fassung des Benutzerhandbuchs nicht vollständig beschrieben sind. Die Verwendung dieser neuen oder erweiterten Funktionen ohne volles Verständnis durch den Benutzer kann zur Beschädigung der Anlage und anderen ernsthaften Folgen, inklusive des Personen- und/oder Sachschadens führen. Stellen sie sicher, dass alle Benutzer alle Funktionen der Anlage ausreichend verstanden haben.

## Bedingungen vor dem Beginn der Anlagenbenutzung

Es ist zu überprüfen, ob die Fassung des Benutzerhandbuchs und weitere Dokumentationen für sämtliche Funktionen der Anlage aktualisiert sind. Die integrierte Hilfe der Anlage ist zu verwenden. Sollten bestimmte Funktionen der Anlage anhand der verfügbaren Informationen nicht voll verstanden werden, sind diese Funktionen nicht zu benutzen.

## Chemikalien für die Wasseraufbereitung

Die im Zusammenhang mit ASIN AQUA verwendeten Chemikalien müssen mit großer Sorgfalt behandelt werden um Sachschäden oder Verletzungen zu verhindern. Aseko empfiehlt, dass Sie persönliche Schutzausrüstung verwenden, wenn Sie mit pH-Korrekturmittel und/oder chlorhaltigen Produkten arbeiten. Bitte lesen Sie die Sicherheitsdatenblätter (Materials Safety Data Sheet/ MSDS).

### **WARNUNG:**

Vermischen Sie das pH -Korrekturmittel nicht mit chlorhaltigen Mitteln. Bei der Durchführung von Wartungsarbeiten müssen die Leitungen und Ventile stets mit sauberem Wasser gespült werden, um das Vermischen von pH-Korrekturmitteln und chlorhaltigen Mitteln zu verhindern.



# Was finden Sie in der Packung



Gerät  
ASIN AQUA

Schlauchpumpen  
#12093

CLF-Sonde\*  
#12052

pH-Sonde Long Life  
# 12012

oder

Redox-Sonde Long Life\*  
# 12016

Elektronischer  
Durchflusswächter  
mit Filter  
#12106

Messwasserhahn 2 Stück  
#12006

Impfventil 2 Stück  
#12005

Ansuggewicht 2 Stück  
#12023

Mess- und Dosierleitung 1/4"  
(6,35 mm) - transparent  
#12008



Schlüssel für Sonden  
#13046

Dübel  
und Schrauben

Messer zum Schneiden  
der Verbindungsrohrleitung



# Zubehör zum Nachkaufen

pH 7.00 Puffer #12065  
Redox Puffer #12063



Klebestopfen DN50  
mit Gewinde 1/4" #12134



# Originalchemie Aseko

Volumen 20 l

CHLORPURE #12075



pH MINUS #12130



Volumen 5 l

CHLORPURE #12059



pH MINUS #12131



# ASIN AQUA



ASIN AQUA **CLF**

# 12001

ASIN AQUA **Redox**

# 12144

ASIN AQUA **Dose**

# 12022

# Über ASIN AQUA

ASEKO's ASIN AQUA bietet Ihnen ein Schwimmbecken mit sauberem und klarem Wasser mit einer Mindestmenge an Chemikalien. Indem Sie direkt den freien Chlorgehalt oder das Redoxpotential ihres Schwimmbeckenwassers messen - mit fortgeschrittener CLF (freiem Chlor) oder Redox- Sonde ASIN AQUA stimmt Ihr Schwimmbeckenwasser ab, indem es die Mindestmenge an Chlor anwendet und auf diese Weise den störenden Geruch verhindert und vor Augenbrennen und Hautreizungen schützt. Mit dem Touchscreen-Display haben Sie völlige Kontrolle über Messung und Regulierung Ihres Schwimmbeckens. ASIN AQUA auch funktioniert mit Ihrer bestehenden Filteranlage.

## Poolwasseraufbereitung

Eine ausgewogene Kombination aller Chemikalien sorgt für sauberes und kristallklares Wasser



### Chlorgehalt-Regulierung

Außerordentlich präzise Messung des Chlorgehaltes im Poolwasser. Durch die Kombination von der ASEKO CLF (freie Chlor-Membran-Sonde und der digitalen Intelligenz der Dosieranlage ist eine hochwirksame Desinfektion des Schwimmbeckenwassers möglich.



### pH-Regulierung

Die präzise Messung mit der pH-Sonde nach Industriestandard in Kombination mit der digitalen Logik der Dosieranlage, reguliert den voreingestellten pH-Wert in allen Poolbetriebsarten und variablen Umgebungsbedingungen effektiv.

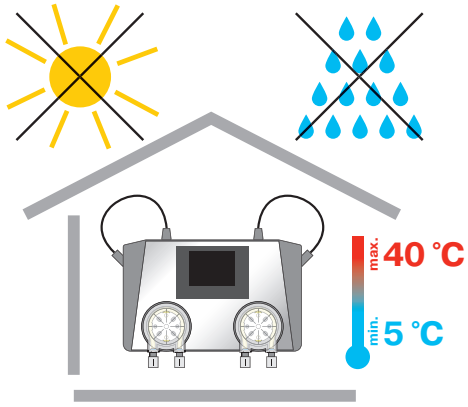

## Installation der ASIN AQUA

ASIN AQUA wird an die Wand in einem trockenen und staubfreien Umfeld mit einer Temperatur, die nicht unter +5 °C sinkt und die +40 °C nicht übersteigt, montiert. Die Anbringung ist so auszuwählen, dass an allen Seiten der freie Raum mindestens 30 cm beträgt und dass die Höhe über dem Boden max. 150 cm beträgt. Zur Befestigung verwenden Sie die mit der ASIN AQUA gelieferten Schrauben.

**WARNUNG:** Die Temperatur am Installationsort sollte dauerhaft im Bereich von +5 bis +40 °C liegen.

Direkte Sonnenstrahlung, hohe Feuchtigkeit und Staub können zur Beschädigung von der ASIN AQUA führen.

- Stellen Sie sicher, dass das Schwimmbeckenwasser chemisch rein und schmutzfrei ist, bevor Sie die ASIN AQUA installieren.
- Die maximale Entfernung der Impfventile von den peristaltischen Pumpen der ASIN AQUA darf nicht größer als 8 m sein.
- Die vertikale Entfernung zwischen der ASIN AQUA und dem Boden der Behälter darf 2m nicht übersteigen.

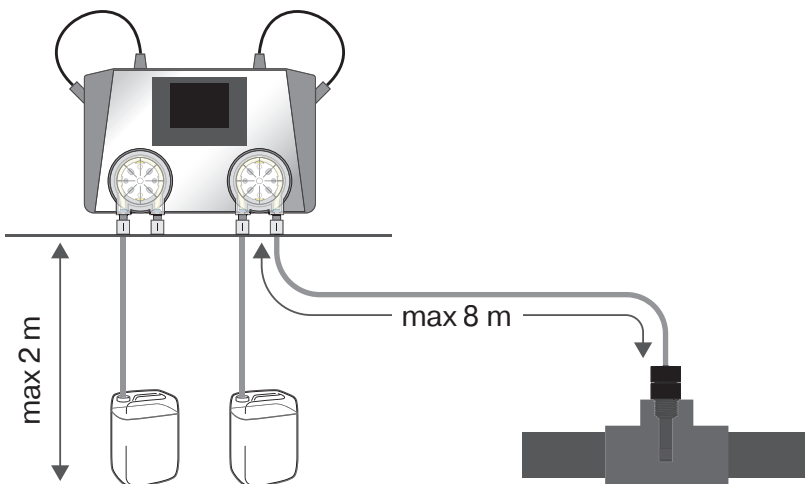
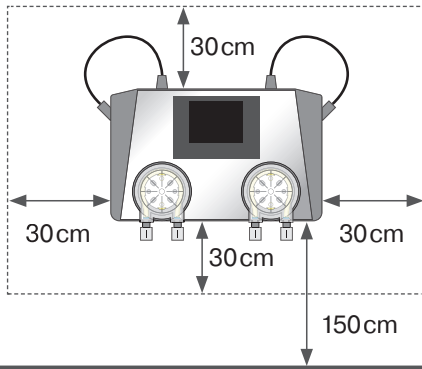



# Installation der Sonden

Schlüssel für Sonden



1. Schrauben sie Ihre pH und CLF oder Redox- Sonde in die Durchflussarmaturen.
2. Verbinden Sie die Sonden mithilfe des Kabel mit ASIN AQUA.

Nach dem Einschrauben der Sonden, nach dem leichten, handfesten Festziehen und nach dem Anschluss der Konnektoren ist ASIN AQUA ist die Installation der Sonden beendet.

**WARNUNG:** Erst nach dem die Dosieranlage komplett installiert und in den Wasserkreislauf des Filtersystems integriert ist, werden die Sonden die entsprechenden Werte messen und anzeigen.

CLF Freie Chlor-Membransonde  
# 12052



pH-Sonde Long Life  
#12012



Sondendurchflussarmatur für die pH-Sonde



Sondendurchflussarmatur für die CLF-Sonde oder die Redox-Sonde

Redox Sonde Long Life  
#12016

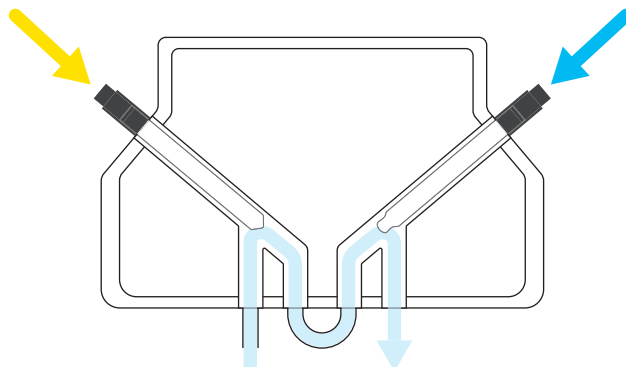

# Messwasser Anschluss

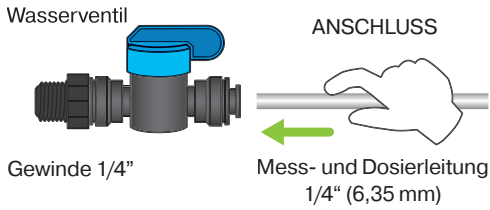

Für die korrekte Funktion des ASIN AQUA-Geräts muss den Sonden des Geräts Wasser aus dem Pool zugeführt werden. Stellen Sie die Verbindung gemäß dem beigefügten Diagramm her. Das Wasser aus dem Pool fließt dann aufgrund der Druckdifferenz zwischen dem Einlass- und dem Auslasspunkt spontan um die Sonden herum.

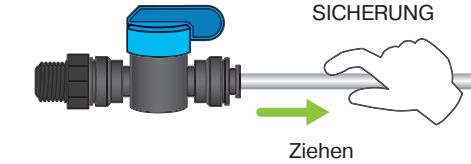

Für einen einfachen Anschluss sind 1/4" SPEEDFIT-Ventile und 1/4" transparente PE-Rohre enthalten. Das 1/4" -Ventil wird in den Klebestopfen eingeschraubt. Dieses kann auf ein T-Stück d = 50 mm geklebt werden.

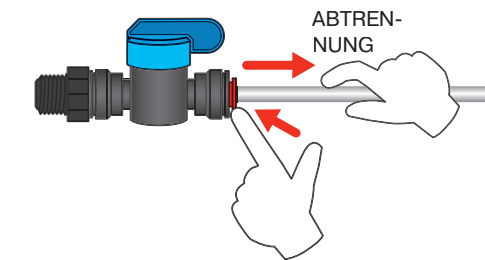

Das 1/4 „PE-Rohr wird einfach in das Ventil eingeführt und durch Zurückziehen gesichert.

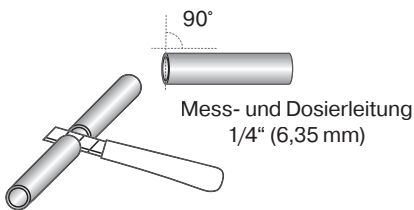

**WARNUNG:** Zum Schneiden der Enden der Rohrleitung benutzen Sie ein scharfes Messer (Lieferbestandteil). Die Benutzung einer Schere oder einer Zange deformiert das Ende des Schlauchs und führt zu Undichtheiten.

Zur Sicherstellung der Dichtheit der Verbindungen führen Sie die Schnitte der Rohrleitung im Winkel 90° durch.

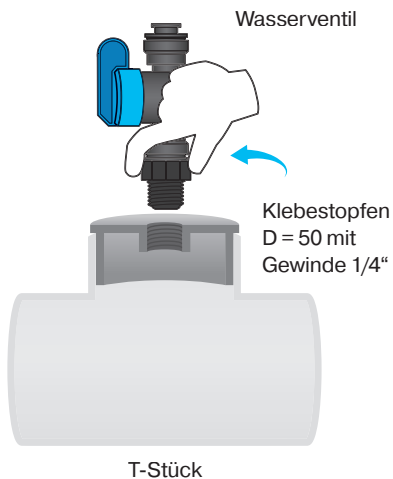

**WARNUNG:** Ziehen Sie die Schraubventile nur mit der Hand nach. Benutzen Sie keine Zange und keine anderen Werkzeuge.

Nach dem Anschluss der Messwasserleitungen und dem Öffnen der Wasserzuführung ist Ihre ASIN AQUA bereit, den pH-Wert und Chlorgehalt in Ihrem Schwimmbecken so zu messen und anzupassen, dass sie die Sollwerte erfüllt.



Abb. 1



Abb. 2

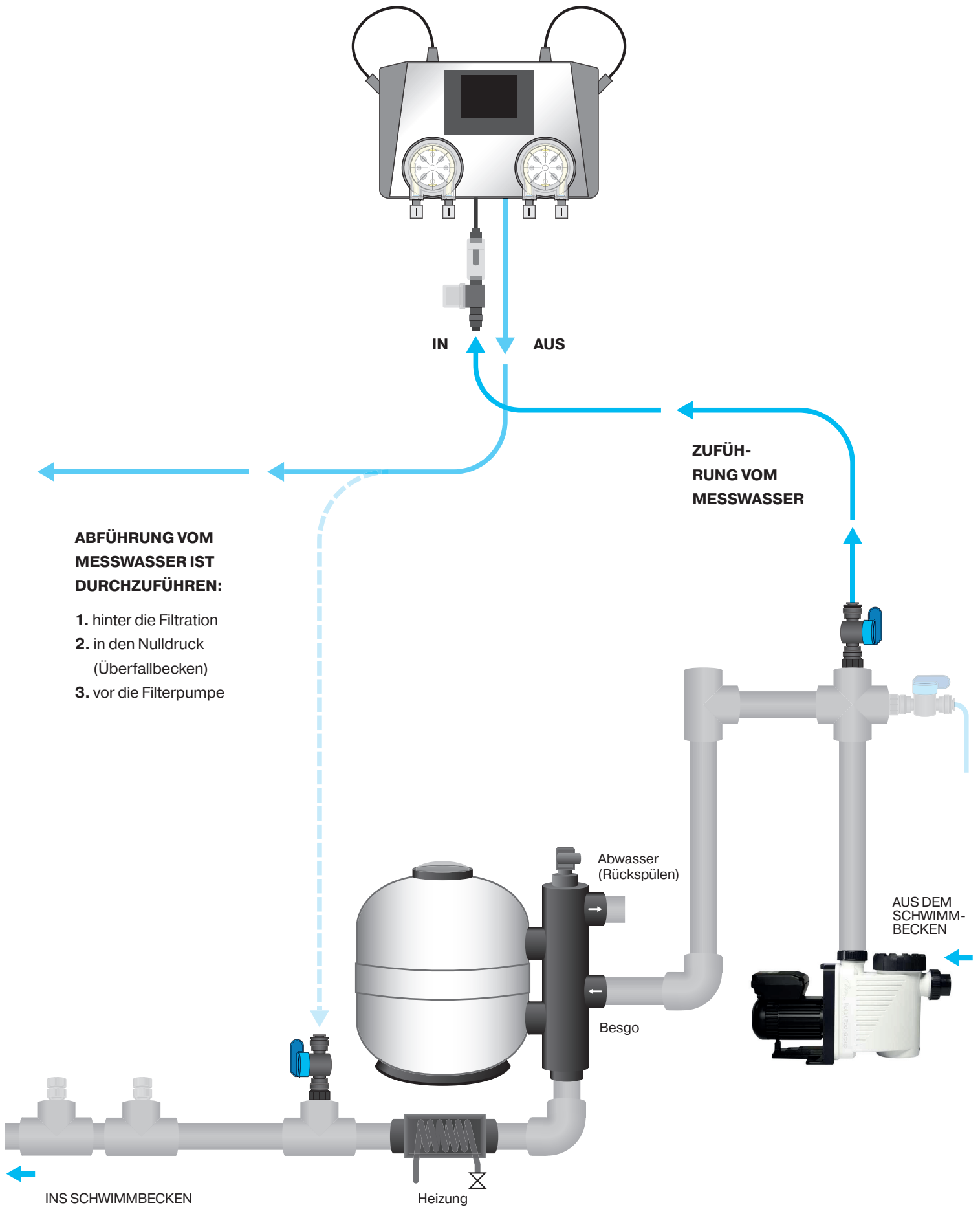

Abb. 3

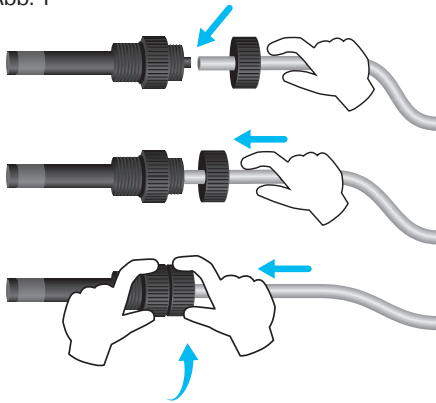

## Anschluss der Impfventile und Montage der Dosierleitung

In diesem Schritt erklären wir Ihnen wie die Impfventile für die einzelnen Chemikalien mit den Dosierpumpen und den Kanistern verbunden werden.

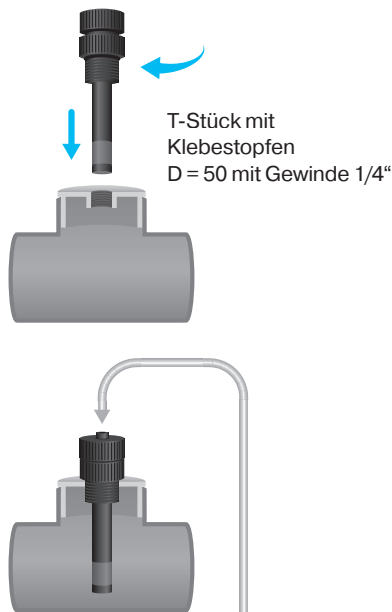
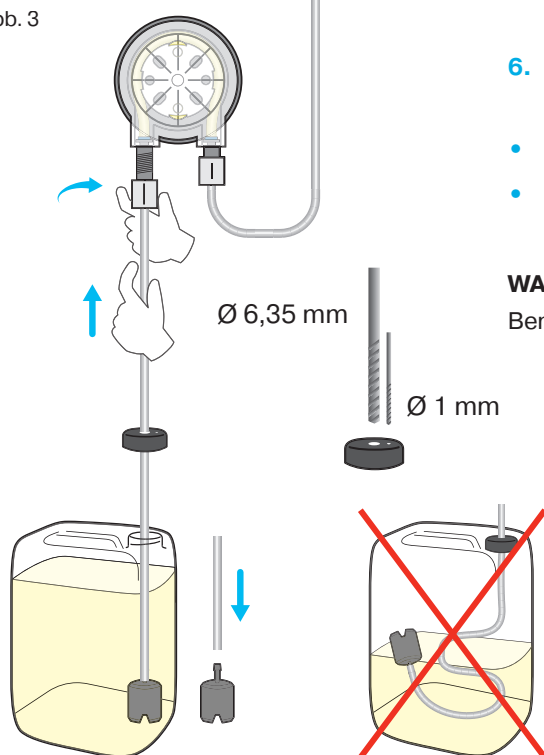
Für die Montage der Impfventile verwenden Sie Klebestopfen d=50 mit einem Gewinde 1/4" #12134. Dieses kann in T-Stück (d=50) eingeklebt werden.

Danach kann das Impfventil in den Klebestopfen eingeschraubt werden.

1. Zur Sicherstellung der Dichtheit der Verbindungen führen Sie die Schnitte der Rohrleitung im Winkel 90° durch.  
**WARNUNG:** Zum Schneiden der Enden der Rohrleitung benutzen Sie ein scharfes Messer (Lieferbestandteil). Die Benutzung einer Schere oder einer Zange deformiert das Ende des Schlauchs und führt zu Undichtheiten.
2. Bohren Sie in den Deckel des Kanisters eine Öffnung mit dem Durchmesser von 6,3 mm und 1 mm (Ansaugen) ein. Ziehen Sie die Rohrleitung durch den Deckel. Wählen Sie die Länge der Rohrleitung im Kanister so aus, dass sie bis auf den Boden des Kanisters reicht. Außerhalb des Kanisters sollte die Leitung möglichst direkt zur Pumpe verlegt werden. Abb. 3. Eine längere Rohrleitung im Kanister wird sich biegen und unter Umständen saugt die Pumpe dann Luft an, wenn der Kanister sich leert.
3. Montieren Sie das Ansauggewicht an der Leitung im Kanister.
4. Lockern Sie die Verschraubung an der linken Seite der entsprechenden Pumpe der Dosieranlage, stecken die Rohrleitung ein und ziehen mit der Hand die Verschraubung fest. Abb. 3
5. Danach montieren Sie die Leitung zwischen dem entsprechenden Impfventil und der rechten Seite der Pumpe. Abb. 2  
Dazu lösen Sie die Verschraubung am Impfventil, stecken die Leitung ein und ziehen die Verschraubung mit der Hand fest. Abb. 1  
**ACHTUNG:** Zuerst das Impfventil in die Klebemuffe einschrauben. Danach erst die Rohrleitung in das Impfventil stecken.
6. Schrauben Sie das Impfventil in die bestimmte Montageöffnung (siehe Schema) mit der Hand ein.
  - Das Impfventil wird ins Gewinde = G 1/4" montiert.
  - Überprüfen Sie die Durchgängigkeit der Impfventile und die Dichtheit des ganzen Anschlusses (siehe Test der Installation).

**WARNUNG:** Ziehen Sie die Verschraubungen nur mit der Hand nach. Benutzen Sie keine Zange und keine anderen Werkzeuge.

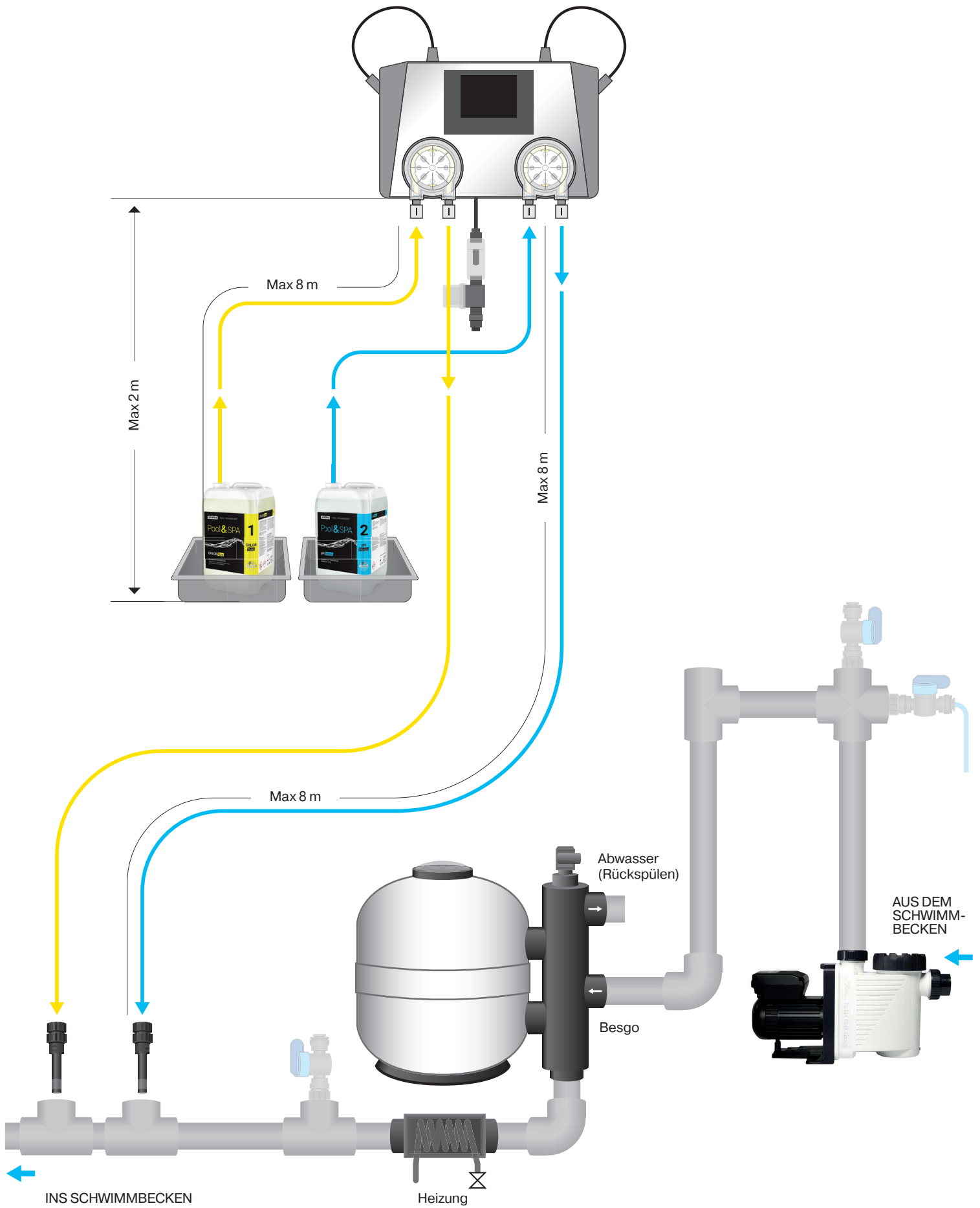



## Stromanschluss

### Anschluss des Geräts ans Netz:

Schließen Sie Ihren ASIN AQUA an eine Stromversorgung von 230 Volt, 50 Hz an.

Wenn Sie die Stromversorgung an die ASIN AQUA anschließen, erleuchtet der Touchscreen und Sie können die Sprache einstellen und Ihre Installation durchführen.

Die ASIN AQUA sollte im gleichen Stromkreis installiert sein wie die Filterpumpe. Damit können beide Geräte über eine Zeitschaltuhr gesteuert werden. Abb. 1.

Abb. 1

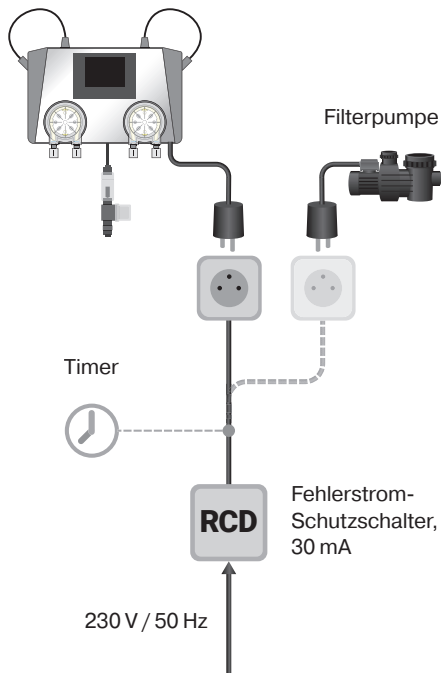

**Der elektrische Anschluss muss von einem Fehlerstromschutzschalter (RCD) geschützt werden.**

**WARNUNG:** Wenn das Gerät auf eine Weise genutzt wird, die von dem Hersteller nicht spezifiziert ist, kann der durch das Gerät geleistete Schutz nicht garantiert werden.

Stromversorgung	230 V / 50 Hz
Stromverbrauch	14 VA
Sicherung	T80 mA
Überspannungskategorie	II
Schutzgrad	IP50
Betriebstemperatur und Feuchtigkeit	+5 bis +40°C / 60%
Gewicht	2,2 kg
Aufstellung:	wandmontiert
Gemessener und regulierter Wert	freis Chlor oder Redox, pH
Pumpenleistung	60 ml/min. / max 1 bar
Max. Wasserdruck	max 1,5 bar

# Test der Installation

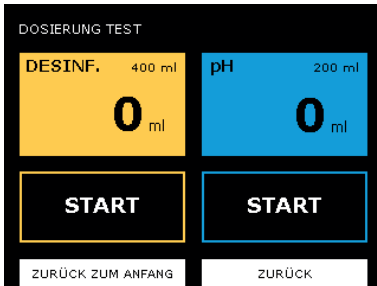

**WARNUNG:** Alle Blockaden, Blasen oder Undichtheiten in den Anschlussleitungen verhindern die richtige Funktion der Dosieranlage. Die transparente Kunststoffrohrleitung ermöglicht Ihnen, den Fluss der Flüssigkeit in die Impfventile zu verfolgen.

Testen Sie die Installation von ASIN AQUA vor der Inbetriebnahme. Die meisten Probleme sind das Ergebnis von einer falsch durchgeführten Installation.

## Test

Im Menü „Dosierung Test“ überprüfen sie die Dichtheit aller Verbindungen der Anschlussleitungen im Betrieb. Überprüfen Sie die Impfventile, ob sie nicht blockiert sind und dass sich in den Rohrleitungen keine Bläschen bilden.

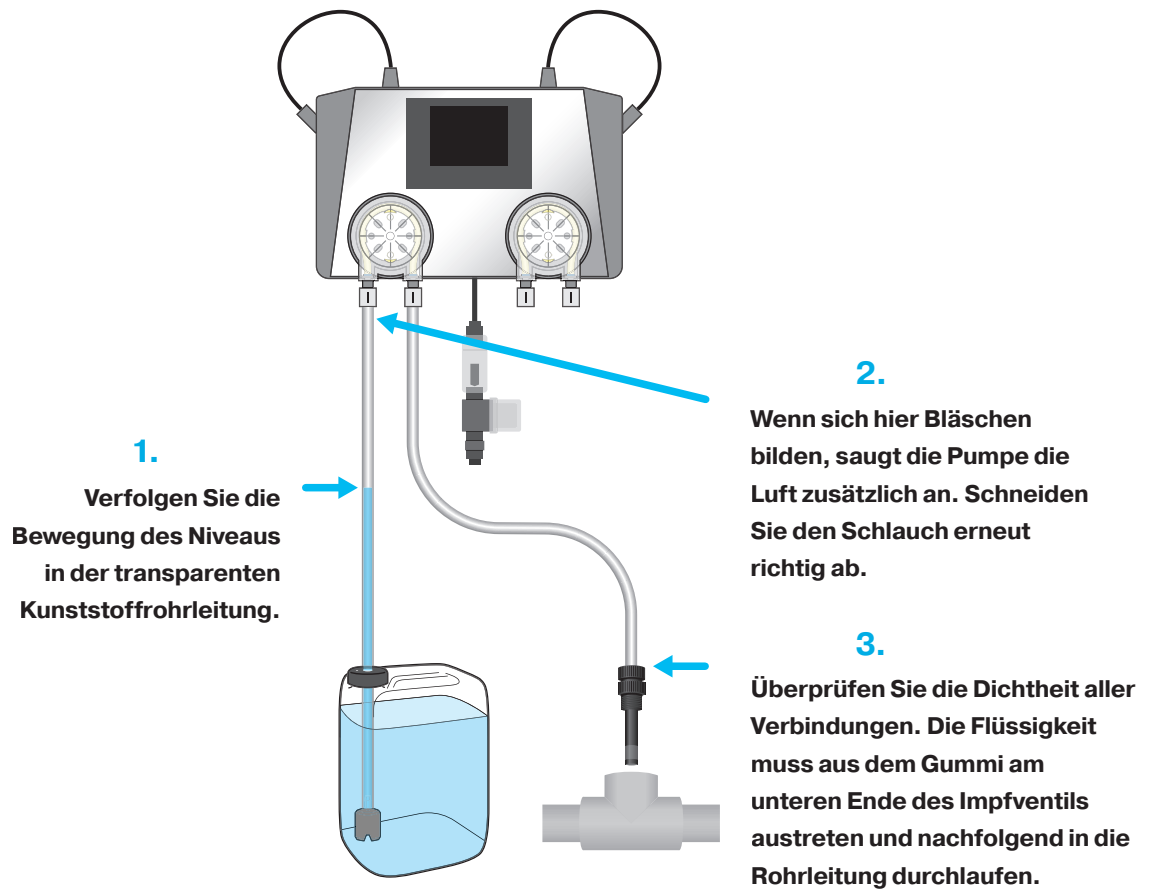

# Bedienung

## Grundbildschirm

Er zeigt gemessene, Sollwerte und die Zustandsinformationen an.

Z.B. Durch das Klicken auf das Feld **Chlor** gelangen Sie zur Einstellung des Sollwertes vom Chlor im Schwimmbeckenwasser.

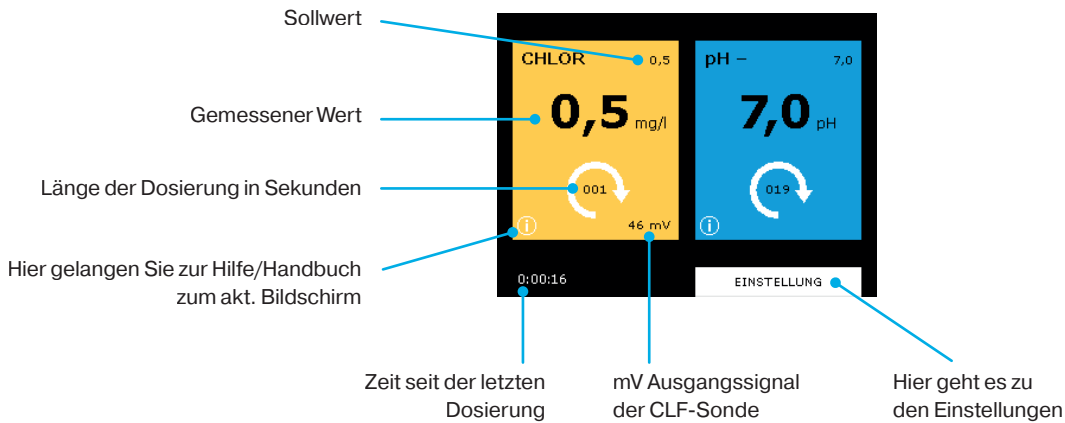

## Einstellung

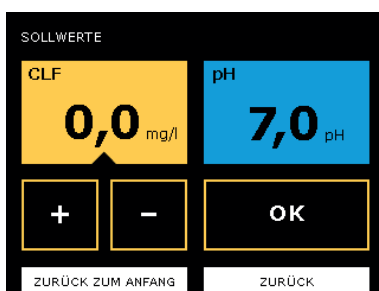
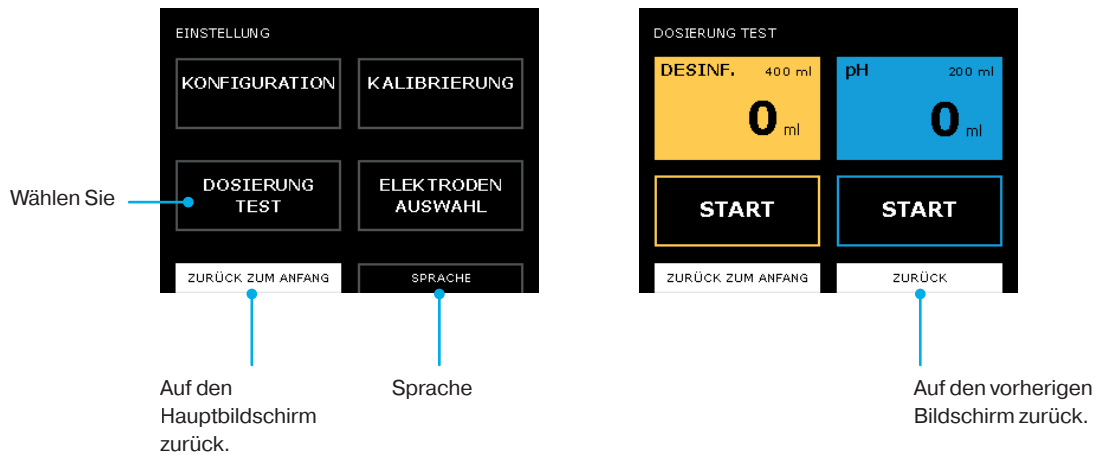

Es erhöht den Wert.



Es reduziert den Wert.



Speichert den eingestellten Wert.



# Einstellung



**Parametern** – Poolvolumen, Pooltyp, Wasserhärte

**Kalibrierung** – pH Sonde, CLF Sonde, Thermometer

**Dosierung Test** – Test Pumpe und manuelle Dosierung

**Elektroden Auswahl** – Auswahl der Desinfektionssonde

**Spracheinstellung** – Bei ASIN AQUA können Sie zwischen verschiedenen Sprachen wählen: Tschechisch, Englisch, Deutsch ...

## Die Parameter Ihres Schwimmbeckens einstellen

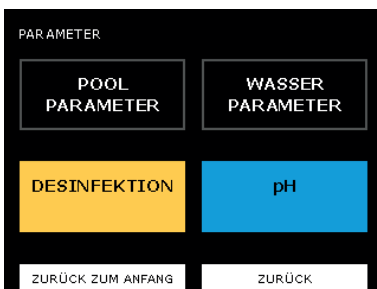

Jedes Schwimmbecken ist einmalig. Temperatur, Größe, Standort und Wasserhärte beeinflussen, wie ASIN Aqua Ihr Schwimmbeckenwasser kontrolliert und Feinabstimmungen vornimmt. Um optimale Leistungsfähigkeit zu gewährleisten, müssen Sie die Eigenschaften und Werte Ihres Schwimmbeckens in ASIN Aqua einstellen. Dann wählen Sie SOLLWERTE:

1. Stellen Sie die Parameter für die Filtration Ihres Schwimmbeckens ein
2. Stellen Sie Ihre Wasserparameter ein

## Die Parameter für die Filtration des Schwimmbeckens einstellen.

Es ist erforderlich, ASIN Aqua über die Größe des Schwimmbeckens zu informieren und darüber, wie lange.

Ihr Schwimmbecken täglich gefiltert wird. Wenn Sie ASIN Aqua zum ersten Mal installieren, müssen Sie diese Schwimmbecken-Parameter einstellen.

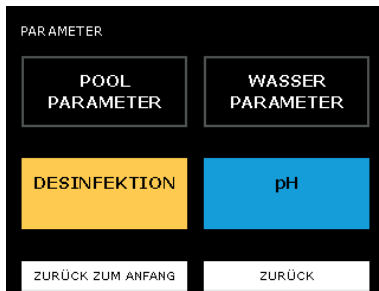

1. Wählen Sie EINSTELLUNGEN auf dem Start-Bildschirm, dann wählen Sie PARAMETER und der folgende Bildschirm erscheint automatisch.
2. Wählen Sie POOL PARAMETER
3. Wählen Sie POOLVOLUMEN. Ihre Wahl wird unten durch ein schwarzes Dreieck hervorgehoben. Berechnen Sie das Volumen Ihres Schwimmbeckens in Kubikmetern (m<sup>3</sup>), indem Sie diese Formel anwenden;
  - eckenlänge (L) multipliziert mit Beckenbreite (W) multipliziert mit Beckentiefe (D) ergibt Beckenvolumen (V) -  $(L \times W \times D = V)$ . Drücken Sie auf die + und - Schaltflächen und geben Sie das korrekte Volumen Ihres Schwimmbeckens an, klicken Sie dann auf OK, um zu speichern.

**WARNUNG:** diese Parameter beeinflussen die maximale Desinfektionsdosierung pro Stunde.

4. Wählen Sie die gewünschte Filtrationsdauer, klicken Sie dann auf OK, um zu speichern. Ihre Wahl wird unten durch ein schwarzes Dreieck hervorgehoben. Der angezeigte Wert zeigt die Dauer der Filtrationszeit und nicht die Frequenz.

### EMPFEHLUNG:

Recommended filtration period is 24 hours.

Minimum filtration period is 6 hours.

Nachdem Sie die ASIN Aqua Beckenfiltrationsparameter eingestellt haben, müssen Sie die Wasserparameter einstellen. Die Beckenfiltration und Wasserparameter legen fest, welche Einstellungen ASIN Aqua anwendet, um Ihr Schwimmbecken sachgemäß zu kontrollieren.

Wenn Sie das Wasservolumen oder die Dauer der Filtrationszeit ändern, müssen Sie Ihre Parameter aktualisieren.

**WARNUNG:** Die Filtrationszeit muss als Gesamtlaufzeit von ASIN Aqua pro Tag eingestellt werden.

**WARNUNG:** diese Parameter beeinflussen die maximale Desinfektionsdosierung pro Stunde.

## Die Wasserparameter einstellen

Wasserparameter informieren ASIN Aqua über die Eigenschaften Ihres Beckenwassers ASIN Aqua stellt voreingestellte Standardwerte zur Wahl, die auf den folgenden Werten beruhen:

- Innenbecken oder Außenbecken.
- Niveau der Wasserhärte.
- Durchschnittliche Wassertemperatur.

Da alle dieser Parameter einen Einfluss auf ASIN Aqua's Leistungsfähigkeit haben, müssen Sie die richtigen Wasserparameter angeben, um sicherzustellen, dass ASIN Aqua mit Ihrem Schwimmbecken optimal funktioniert. Stellen Sie Ihre Wasserparameter ein, wenn Sie ASIN Aqua installieren.

1. Von der Startseite aus wählen Sie Einstellungen, dann PARAMETER und dann SCHWIMMBADPARAMETER, um den folgenden Bildschirm zu zeigen
2. SCHWIMMBECKEN. Wählen Sie Ihre Art von Schwimmbecken, indem Sie an die entsprechenden Kontrollkästchen klicken:

- INNENBECKEN
- AUSSENBECKEN
- EXTREME BEDINGUNGEN

**WARNUNG:** diese Parameter beeinflussen die maximale Desinfektionsdosis pro Stunde.

3. DURCHSCHNITTLICHE WASSERTEMPERATUR. Wählen Sie die Durchschnittstemperatur des Schwimmbeckenwassers

**WARNUNG:** diese Parameter beeinflussen die maximale Desinfektionsdosis pro Stunde.

4. WASSERHÄRTE. Stellen Sie den Härtegrad des Beckenwassers ein .
5. Dies wird in dH (Engl. ‚degrees of hardness‘) gemessen, 0-9 ist weich, 9-21 ist hart und 21+ ist sehr hart.

Stellen Sie sicher, dass die Parameter, die Sie einstellen, mit den tatsächlichen Werten in Ihrem Schwimmbecken übereinstimmen, bevor Sie Ihr ASIN Aqua kalibrieren.

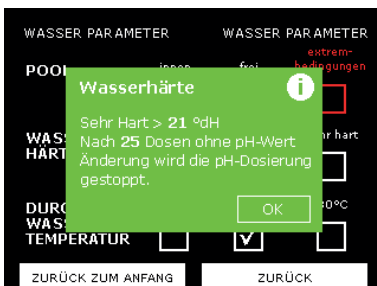
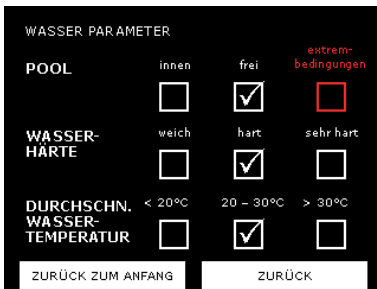

# Elektroden Auswahl

SONDE AUSWAHL

Freie Chlor Membranelektrode CLF

Redox Elektrode RX

Dosierung ohne Elektrode ml/m<sup>2</sup> st.

Dosierung ohne Elektrode ml/m<sup>2</sup> Tag

ZURÜCK ZUM ANFANG      ZURÜCK

## Auswahl der Desinfektionssonde

### 1. Sonde für freies Chlor CLF



### 2. Redox-Sonde des Potentials RX



### 3. Zeitdosis DOSE ml/m<sup>3</sup> pro Stunde

# Inbetriebnahme und Einstellung der Sollwerte

## Vorgang bei der Inbetriebnahme

Das Wasser im Schwimmbecken muss sauber und ohne Beimischungen sein. Ideal ist eine Neubefüllung über die Wasserleitung.

SOLLWERTE

CLF	pH
0,0 mg/l	7,0 pH
+	-
OK	
ZURÜCK ZUM ANFANG	ZURÜCK

### 1. Stellen Sie sicher, dass die Filtration **NONSTOP 24 Stunden** läuft

- Stellen Sie die Sollwerte aus dem Grundbildschirm durch das Drücken des entsprechenden Felds ein (siehe Kapitel Bedienung):
- Wenn Sie die CLF-Sonde haben, stellen Sie die Desinfektion auf 0,0 mg/l ein. Wenn Sie die REDOX-Sonde haben, stellen Sie die Desinfektion auf 000 mV ein.
- Lassen Sie vorübergehend die Werkeinstellung des pH-Werts (pH 7,0).

### 2. Schließen Sie die Wasserzuführung zu den Sonden

ASIN AQUA zeigt dann den Hinweis „Es besteht kein Durchfluss zu den Sonden“ ab.

### 3. Führen Sie die Stosschlorung durch

Durch das Mittel Super CHLOR (anorganisches aktives Chlor ohne Stabilisator) führen Sie die Superchloration des Schwimmbeckenwassers durch. Gehen Sie nach der Anleitung auf der Verpackung vor (1 kg = 80 m<sup>3</sup>).

SuperCHLOR  
#13120



#### 4. Warten Sie min. 1 Stunde. Optimal bis zu 24 Stunden.

**Bevor Sie die Wasserzuführung** zu den Sonden öffnen, muss **das Wasser sauber** sein und die **Chlorkonzentration**, die mittels eines Kolorimeters oder eines Pool Testers gemessen wird, muss im Bereich von **0,3 bis 1,2 mg/l** liegen. Wenn die **Konzentration niedriger** ist, wiederholen Sie die Superchloration. Wenn die **Konzentration höher** ist, warten Sie auf den Abbau der Chlorkonzentration im Wasser.

#### 5. Öffnen Sie die Wasserzuführung zu den Sonden

Vom Display der ASIN AQUA verschwindet der Hinweis „Es besteht kein Durchfluss zu den Sonden“.

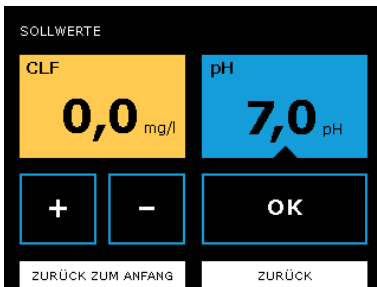

#### 6. pH-Anpassung

- Stellen Sie **den erforderlichen pH-Wert** ideal so ein, dass er nah dem pH-Wert vom nachgefüllten Wasser ist.
- **ASIN AQUA passt den pH-Wert nach dem Sollwert automatisch an.**
- **Der ideale pH-Wert ist 7,0.**

#### 7. Je nach dem welche Art von Sonde Sie haben, gehen Sie nach den entsprechenden Kapiteln vor:

- Wenn Sie eine CLF-Sonde haben
- Wenn Sie eine REDOX-Sonde haben

# Wenn Sie eine CLF-Sonde haben

Zur richtigen Funktion der CLF-Sonde sind die unten beschriebenen Bedingungen einzuhalten:

## pH-Wert vom Poolwasser

Der ideale pH-Wert ist 7,0.

Der pH-Wert vom Poolwasser muss stabilisiert sein.

Wenn der pH-Wert schwankt, ändert sich auch der Wert vom Chlor im Poolwasser.

Chlorgehalt mg/l	Wassertemperatur
0,3 – 0,5	24 – 26 °C
0,5 – 0,8	26 – 32 °C
0,8 - 1	Mehr als 32 °C

## Bestimmung des Sollwerts vom Chlor im Poolwasser

Die notwendige Chlorkonzentration im Poolwasser ändert sich mit der Temperatur vom Wasser im Ihrem Schwimmbecken. Sie sollte niemals niedriger als 0,3 mg/l sein. Der Sollwert ist mithilfe der Tabelle links zu bestimmen.

## Vorgang beim Einstellen des Sollwerts vom Chlor

Der Wert vom Chlor in der Probe vom Poolwasser ist mittels des Kolorimeters oder des Pool Testers zu messen.

**Vergleichen Sie den gemessenen Wert der Chlorkonzentration mit dem angezeigten Wert im Display der Dosieranlage (gemessen mittels Kolorimeter oder Pooltester):**

- **ENTSPRICHT**, der Wert dem Wert auf dem Display der Dosieranlage: Ihre Dosieranlage ist bereit, die erforderliche Chlorkonzentration im Poolwasser zu regulieren.
- **IST DER WERT NIEDRIGER**, als der angezeigte Wert auf dem Display der ASIN AQUA: Erhöhen Sie den Sollwert gegenüber der bestehenden Einstellung der Desinfektion **um 0,1 max. um 0,2 mg/l** (ohne Bezug auf den Sollwert nach der Tabelle).

Nach dem Durchmischen des Schwimmbeckens und der Stabilisierung des Sollwerts auf dem Display der ASIN AQUA ist die Messung zu wiederholen. Der Vorgang ist solange zu wiederholen, bis **die Chlorkonzentration im Poolwasser dem Sollwert entspricht**, danach ist der Sollwert nach der Tabelle einzustellen. Nachfolgend kann die Kalibrierung der CLF-Sonde vorgenommen werden (siehe Kapitel Kalibrierung der CLF-Sonde).

- **IST DER WERT HÖHER**, als der angezeigte Wert auf dem Display der ASIN AQUA, können Sie die Kalibrierung der CLF-Sonde vornehmen (siehe Kapitel Kalibrierung der CLF-Sonde).

### HINWEIS:

Ein niedriger Wert vom Chlor im Poolwasser ist durch die Erhöhung des Sollwerts der Desinfektion zu lösen.

### EMPFEHLUNG:

Überprüfen Sie den Chlorgehalt im Poolwasser einmal pro Woche mittels eines Kolorimeters oder eines Testers.

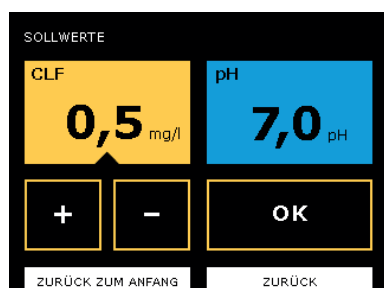

# Wenn Sie eine Redox-Sonde verwenden

Zur richtigen Funktion der REDOX-Sonde sind die unten beschriebenen Bedingungen einzuhalten:

## pH-Wert vom Poolwasser

Der ideale pH-Wert ist 7,0.

Der pH-Wert vom Poolwasser muss stabilisiert sein.

Wenn der pH-Wert schwankt, ändert sich auch der Wert von Redox im Poolwasser.

Chlorgehalt mg/l	Wassertemperatur
0,3 – 0,5	24 – 26 °C
0,5 – 0,8	26 – 32 °C
0,8 - 1	Mehr als 32 °C

## Bestimmung des Sollwerts vom Chlor im Poolwasser

Die notwendige Chlorkonzentration im Poolwasser ändert sich mit der Temperatur vom Wasser im Ihrem Schwimmbecken. Sie sollte niemals niedriger als 0,3 mg/l sein. Der Sollwert ist mithilfe der Tabelle links zu bestimmen.

## Vorgang beim Einstellen des Sollwerts von Redox

Stellen Sie den Sollwert von **REDOX auf 650 mV** ein.

Überprüfen Sie mittels eines Testers, dass der **Chlorgehalt im Poolwasser im Bereich von 0,5 – 1,2 mg/l** liegt.

**Warten Sie 24 Stunden zur Stabilisierung der Sonde.**

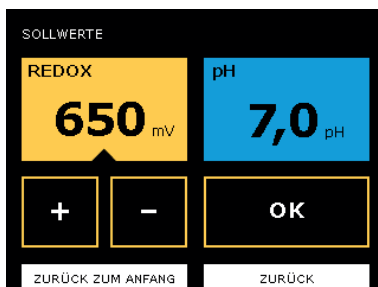

## Feineinstellungen

Vergleichen Sie den gemessenen Wert der Chlorkonzentration mit dem angezeigten Wert im Display der Dosieranlage (gemessen mittels Kolorimeter oder Pooltester).

- Wenn der gemessene Wert dem Wert der Anlage **ENTSPRICHT**, ist die Dosieranlage bereit, die erforderliche Chlorkonzentration zu regulieren.
- Wenn der gemessene Wert **NIEDRIGER** ist als der Wert der Anlage, dann **ERHÖHEN** Sie im Menü den Sollwert von REDOX mV.
- Wenn der gemessene Wert **HÖHER** ist als der Wert der Anlage, dann **REDUZIEREN** Sie im Menü den Sollwert von REDOX mV.

### HINWEIS:

**Alle 10 mV entsprechen 0,1 mg/l Chlor im Poolwasser.**

### BEISPIEL:

Der gemessene Chlorgehalt im Poolwasser ist 0,3 mg/l, der auf dem Display angezeigte Wert ist 650 mV. Wenn Sie 0,5 mg/l Chlorkonzentration im Poolwasser haben wollen, müssen Sie den eingestellten Wert von Redox um 20 mV auf 670 mV erhöhen.

### ANMERKUNG:

Die Beziehung des Redox-Potentials und des Chlorgehalts im Poolwasser kann nach keiner präzisen Tabelle bestimmt werden. Der richtige Wert von Redox ist durch die wiederholte Kontrollmessung festzustellen.

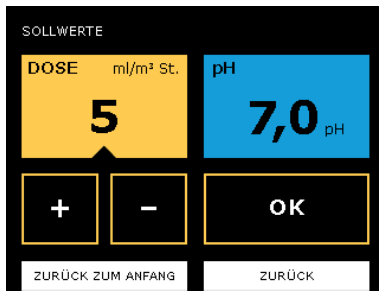

## Wenn Sie Zeitdosierung ohne Sonde anwenden

Ihre ASIN AQUA ist bereits installiert und zum Schwimmbeckenwasser sowie die Leitungen zu den Kanistern sind hergestellt.

- Stellen Sie die Dosiermenge auf 5 ml/m<sup>3</sup> wenn Sie unser original Chlor-Mittel verwenden.
- Stellen Sie den pH-Wert auf 6,8 ein

### Feineinstellungen

- Stimmen Sie das Chlorniveau in Ihrem Schwimmbecken manuell ab
- Dann erhöhen oder verringern Sie die Werte im Setup „Dosiermenge“.

**Die pH Sonde kann nicht mit einer pH-Differenz von mehr als 1 kalibriert werden.**

**Die pH Sonde kann nur im pH-Bereich von 6,2 bis 7,8 kalibriert werden.**

**Die pH Sonde kann nicht kalibriert werden, wenn LOW oder HIGH angezeigt wird.**

## Betriebsmessungen und Kalibrierungen

### Kalibrierung der pH-Sonde

Im laufenden Betrieb kann es bei der Messung des pH-Wertes zu einer Differenz zwischen dem angezeigten Wert der Dosieranlage und dem tatsächlichen Wert im Poolwasser kommen.

Die Kalibrierung kann auf zwei Weisen vorgenommen werden:

#### 1. Mit Hilfe eines Puffer Lösung

- **Schließen Sie die Wasserzuführung zu den Sonden.**
- Die Sonde aus der ASIN AQUA demontieren: die Sonde mit klarem Wasser spülen und einem weichen Tuch abwischen.
- Die Sonde muss mit dem Gerät mittels des Kabels verbunden bleiben. Sie ist in die Kalibrierpufferlösung 7,0 zu tauchen und nach der Stabilisierung ist dieser Wert in der ASIN AQUA im Menü Kalibrierung der pH-Sonde einzugeben.

#### 2. Durch die Messung der pH mittels des Kolorimeters oder des Pool Testers

- **Die Wasserzuführung zu den Sonden muss offen sein**
- Der pH-Wert ist direkt im Poolwasser mit Hilfe eines Kolorimeters oder eines Pool Testers zu messen.
- Der so festgestellte Wert ist dann in der ASIN AQUA im Menü Kalibrierung der pH-Sonde einzugeben. Die Kalibrierung kann im Bereich von 6,4 - 7,8 vorgenommen werden.

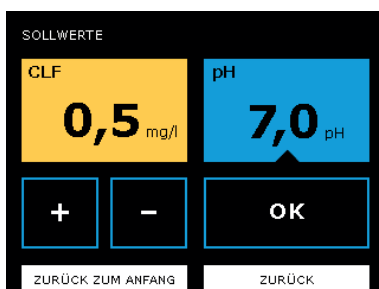



## Kalibrierung der CLF-Sonde

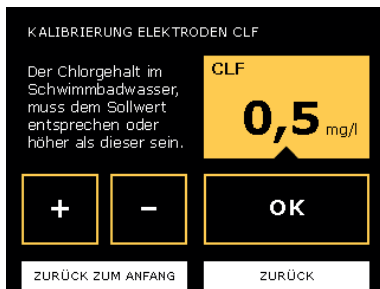

Kalibrieren Sie die Sonde erst nach dem Durchmischen des Schwimmbeckens und der Stabilisierung des

Werts auf dem Display der ASIN AQUA. Dies kann mehrere Stunden dauern.

Die Kalibrierung erfolgt durch Eingabe des manuell gemessenen Werts der Chlorkonzentration (mit einem Photometer) in das Menü KALIBRIERUNG



Photometr  
# 13076

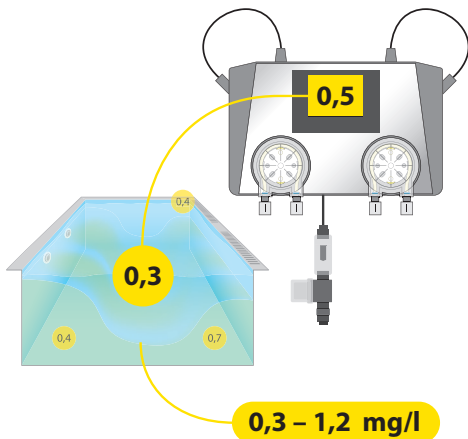

Eine Kalibrierung **ist nicht erforderlich**, wenn die Differenz zwischen dem Messwert des Photometers und dem auf dem Display angezeigten **Wert kleiner als 0,2 mg / Liter ist**.

Die Kalibrierung erfolgt am besten bei der Chlorkonzentration im Poolwasser im Bereich **0,3 – 1,2 mg/l**.

**Es ist am besten, auf einen Wert zu kalibrieren, der dem Sollwert entspricht oder größer als dieser ist.**

### Einschränkungen für Kalibrierungen

Die CLF Sonde kann nicht kalibriert werden, wenn das Ausgangssignal **unter 20 mV liegt**.

Die CLF Sonde kann nur im CL-Bereich **von 0,3 bis 5,0 mg/l** kalibriert werden.

# Sonden Test

pH - Buffer 7,00 #12065



## pH-Sonde TEST

Sonde hat keine sichtbaren mechanischen Schäden.

pH-Wert Toleranz liegt in Grenzen +/- 1,0

Beispiel - Wasser pH ist 7,2 und Sonde misst 7,9 - die Toleranz ist 0,7 - die Sonde ist in Ordnung

Reaktion der Sonde auf positive oder negative Veränderungen in Wasser oder Puffer.

Beispiel: Wenn Sie die Sonde in 7,0 pH-Puffer (oder Trinkwasser) tauchen, muss die Reaktion nach einer Minute mindestens 90% betragen.

Redox Buffer 475 mV #12063



## REDOX-Sonde TEST

Sonde hat keine sichtbaren mechanischen Schäden.

Die Redoxsonde altert natürlich, ihre Empfindlichkeit sollte aber niemals die Grenztoleranz von -12% überschreiten. Beim Puffertest von 475 mV sollte die Sonde nicht weniger als 420 mV zeigen.

## TEST CLF

Die Sonde für freies Chlor sollte ein Ausgangssignal mit einer Konzentration von 0,8 mg / Liter bei einem Wert von mindestens 20 mV haben. Bei einem niedrigeren Signal muss die Sonde zur Inspektion geschickt werden. Wenn die Sonde ein ausreichend hohes Signal hat, ist es gut, den Test mit sauberem Wasser (Wasser für 24 Stunden) durchzuführen. In reinem nicht chloriertem Wasser muss das Signal weniger als 20 mV betragen. Andernfalls muss die Sonde zur Inspektion geschickt werden.

# Wartung

#12073 Ersatzschlauch zur Pumpe  
PP 60

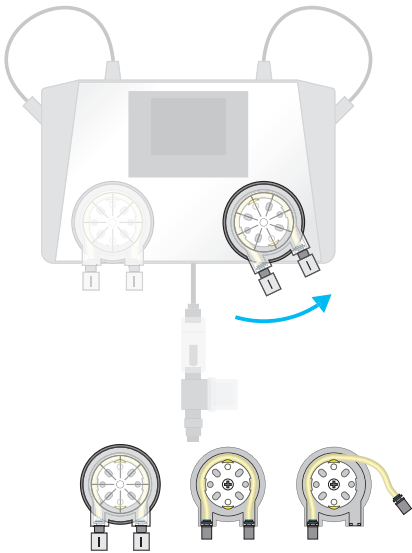

Zur Absicherung der optimalen Leistung erfordert die ASIN AQUA eine regelmäßige visuelle Kontrolle und Wartung.

## Pumpenschlauch ersetzen

Um einen Ausfall der Pumpe zu vermeiden empfehlen wir, den Schlauch alle 24 Monate #12073 zu ersetzen.

### Der Austausch wird auf die folgende Weise vorgenommen:

- Schalten Sie die ASIN AQUA aus.
- Drehen Sie das Gehäuse der Pumpe entgegengesetzt dem Uhrzeigersinn und nehmen Sie sie aus der ASIN AQUA heraus.
- Lösen Sie die beiden Enden des Schlauchs und nehmen Sie sie aus der Kassette heraus.
- Schmieren Sie den neuen Schlauch mit der gelieferten speziellen Vaseline ein.
- Legen Sie den gefetteten Schlauch in die Kassette ein.
- Setzen Sie die Kassette wieder auf die Dosieranlage auf und arretieren diese durch Drehen im Uhrzeigersinn.
- Zum Anschluss der Schläuche benutzen Sie die neuen Überwurfmuttern, die Bestandteil des Lieferumfangs sind.

#12005 Impfventil



## Instandhaltung der Impfventile

Überprüfen Sie regelmäßig die Durchgängigkeit der Impfventile und die Unversehrtheit des Gummis. Beseitigen Sie bei Bedarf den Kesselstein.

In privaten Schwimmbecken ersetzen Sie die Gummis der Impfventile alle 2 Jahre.

Bei öffentlichen Pools jedes Jahr #12005.

#13087 Ersatzgummi für das  
Impfventil



## Instandhaltung der Sonden

Bitte beachten Sie das Sondenhandbuch.

## Durchflusswächter mit Filter

Spülen Sie das Sieb des Durchflusswächter regelmässig durch.

# Fehlermeldungen

Nach **30/60** Dosierungen chlorhaltiger Mittel ohne Sondenreaktion erscheint diese Fehlermeldung.

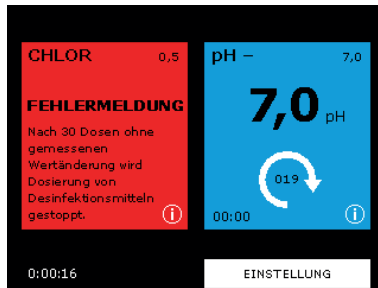

Nach **15/30** Dosierungen des pH-Wert-Mittels ohne Sondenreaktion wird diese Fehlermeldung gezeigt.

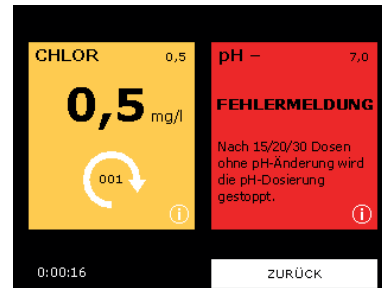

## Diese Fehlermeldungen werden angezeigt, wenn:

### Die Chemikalien sind ausgegangen.

- Überprüfen Sie die Füllstände der Kanister regelmäßig, füllen Sie rechtzeitig nach.

### Dosierung fehlerhaft / Dosierpumpen arbeiten nicht:

- Undichtigkeit an den Leitungen. Kontrolle der gesamten Leitungen vom Kanister bis zum Impfvventil.
- Störung der Dosierpumpe. Überprüfen Sie, ob sich die Pumpe dreht. Falls ja, überprüfen Sie den Schlauch innerhalb der Pumpe, ob er beschädigt oder gebrochen ist, und tauschen Sie ihn eventuell aus.

### Das Impfvventil ist verstopft.

- Undurchgängigkeit des Impfvventils. Überprüfen Sie, ob das Ventil durch Verschmutzungen oder Ablagerungen verstopft ist und ob die Gummidichtung in Ordnung ist.

### Wasser strömt nicht zur Sonde

- Überprüfen Sie und reinigen Sie eventuell den Filter vom Messwasser.
- Überprüfen Sie den Zustand der Verbindungsschläuche von der Messwasserentnahme, bis zum Eintritt des Messwassers zu den Sonden und weiter von dem Wasseraustritt von den Sonden zur Messwasserrückführung.
- Überprüfen Sie den Zustand des Entnahme- und Messwasserhahns und deren Dichtungen, ob sie nicht verstopft sind und ob sie nicht in der geschlossenen Position sind.

### Die Sonde funktioniert nicht

- Messen Sie den pH-Wert mit dem Handtester. Wenn der pH-Wert zu niedrig ist, ist es zur Überdosierung des entsprechenden Reagens infolge der schlechten Funktion der Sonde gekommen (unter der Voraussetzung, dass andere in den vorherigen Punkten angegebenen Gründe ausgeschlossen wurden).
- Nehmen Sie die Sonde heraus und überprüfen, ob sie mechanisch beschädigt ist.
- Reinigen Sie die Sonde wie oben beschrieben.
- Wir empfehlen, die Sonden nach zwei Jahren durch eine neue zu ersetzen.



## Zu schnelle Änderung von pH

Eine zu schnelle Änderung des pH-Wertes tritt oft auf, wenn Wasser direkt über den Skimmer nachgefüllt wird. Wenn dies passiert, zeigt die Dosieranlage eine Warnmeldung an und unterbricht die Regulierung des pH-Wertes für die Dauer von einer Stunde. Diese Unterbrechung kann manuell aufgehoben werden. Nach der Stabilisierung des pH-Wertes bzw. nach einer Stunde wechselt die Dosieranlage in den Normalmodus.

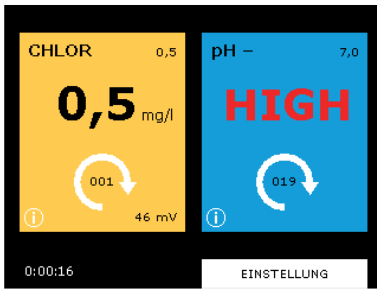

## Sonde zeigt pH > 9

Schwimmbadwasser und Elektrode prüfen.

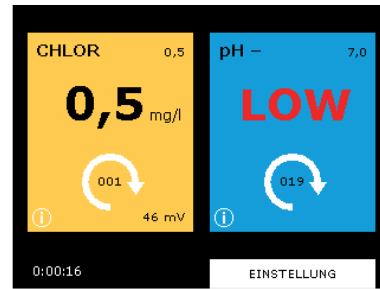

## Sonde zeigt pH < 4

Schwimmbadwasser und Elektrode prüfen.

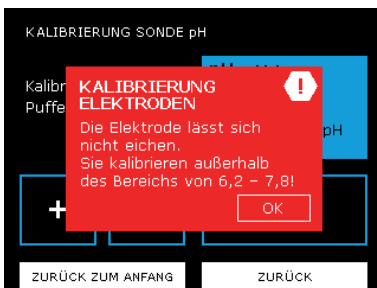

## pH Kalibrierung ausserhalb 6,2 - 7,8

Die Sonde lässt sich nicht eichen.  
Sie kalibrieren außerhalb des Bereichs von 6,2 – 7,8!

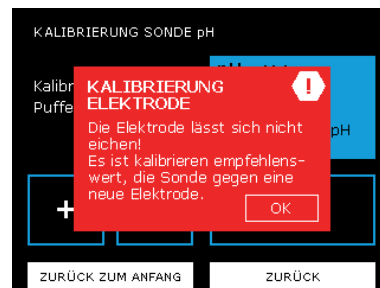

## pH Kalibrierung um mehr als pH 1

Eine Kalibrierung mit einem Unterschied größer als pH 1 ist nicht möglich. Es ist empfehlenswert, die Sonde gegen eine neue Sonde tauschen.

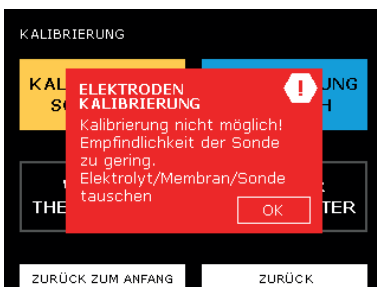

## Kalibrierung CLF Sonde

Kalibrierung nicht möglich!  
Empfindlichkeit der Sonde zu gering.  
Elektrolyt/Membran/Sonde tauschen



## Kein Durchfluss

Kein Messwasserdurchfluss.

Lined writing area with horizontal blue lines.





BEDIENUNGSANLEITUNG

# ASIN AQUA

