

# ASIN AQUA® Oxygen

**KRAFT DER SYNERGIE**  
für kristallklares und gesundes Chlorfreie Wasser





# Grundlegende Sicherheitshinweise

Dieses Anwenderhandbuch beinhaltet die grundlegenden Sicherheitshinweise und Informationen zur Montage, zur Inbetriebnahme, zum Betrieb und zur Wartung des Geräts ASIN Aqua (nachfolgend nur „Gerät“). Deshalb müssen alle Personen, vor allem die Personen, welche die Montage, die Inbetriebnahme oder die Wartung des Geräts durchführen, und jeder Anwender das Handbuch vor der Behandlung des Geräts bedingungslos lesen. Dieses Anwenderhandbuch muss zur späteren Einsichtnahme aufbewahrt werden und muss jedem Nutzer des Geräts jederzeit zugänglich sein. Alle Sicherheitshinweise und Informationen, die in diesem Anwenderhandbuch angegeben sind, sind unbedingt einzuhalten.

## Gefahr bei der Nichteinhaltung der Sicherheitshinweise

Die Nichteinhaltung der Sicherheitshinweise, die in diesem Anwenderhandbuch angegeben sind, kann die Beschädigung des Geräts und/oder die Entstehung des Gesundheits- und Vermögensschadens, einschließlich des Umweltschadens zur Folge haben.

Die Nichteinhaltung der Sicherheitshinweise und Informationen in diesem Anwenderhandbuch wird den Ausschluss oder die Beschränkung des eventuellen Rechts auf den Schadenersatz zur Folge haben.

## Ungenügende Qualifizierung der Personen, die das Gerät behandeln

Die unsachgemäße Behandlung des Geräts kann den Gesundheits- und Vermögensschaden verursachen. Die Montage des Geräts und seine Inbetriebnahme müssen ausschließlich von einem qualifizierten Techniker oder von einer Servicefirma vorgenommen werden. Die Person, welche die Montage des Geräts und seine Inbetriebnahme durchführt, muss den Anwender in solchem Umfang einschulen, dass der Anwender die sämtlichen Gefahren im Zusammenhang mit der falschen Betätigung des Geräts vollständig versteht. Den Personen mit der ungenügenden Qualifizierung und mit den ungenügenden Kenntnissen dürfen der Zutritt zum Gerät und die Behandlung damit nicht ermöglicht werden. Das Gerät darf weiter von den Kindern und von den Personen mit beschränkten physischen, sinnlichen oder geistigen Fähigkeiten nicht genutzt und behandelt werden, wenn sie unter keiner Aufsicht stehen.

## Überdosierung der chemischen Mittel

Die unkontrollierte Überdosierung der chemischen Mittel kann den Gesundheits- und Vermögensschaden verursachen. Auch trotzdem, dass das Gerät viele Sicherheitselemente beinhaltet, kann man nicht ausschließen, dass es im Falle der Störung der Messsonden oder des ganzen Geräts zur Überdosierung der chemischen Mittel zur Wasseraufbereitung kommen kann. Installieren Sie das Gerät so, dass die unkontrollierte Überdosierung der chemischen Mittel nicht möglich ist und dass die unkontrollierte Überdosierung rechtzeitig vor der Verursachung des Schadens identifiziert wird. Es ist nötig, chemische Mittel in solchem Konzentrationen und Vorratsmengen zu nutzen, dass bei der eventuellen Überdosierung ihre gefährliche Konzentration im Wasser nicht entsteht. Verwenden Sie keine zu große Packungen der chemischen Mittel und keine chemischen Mittel mit der hohen Konzentration.

## Entstehung des Chlorgases bei der Dosierung der chemischen Mittel in stehendes Wasser

Wenn der Kontrolldurchflussmesser blockiert oder gestört ist, gibt es das Risiko der Dosierung der chemischen Mittel in stehendes Wasser. In solchem Falle entsteht durch das Vermischen der Chlordesinfektion und des Mittels zur Reduzierung des pH-Werts das giftige Chlorgas. Chemische Mittel dürfen in das stehende Wasser nicht dosiert werden.

## Missverständnis der Sicherheitshinweise und der Informationen

Dieses Anwenderhandbuch beinhaltet eine große Menge von Sicherheitshinweisen und vom weiteren Informationstext. Die Nichteinhaltung der Sicherheitshinweise infolge deren Missverständnisses kann den Gesundheits- und Vermögensschaden verursachen. Lesen Sie das ganze Anwenderhandbuch sorgfältig durch. Behandeln Sie das Gerät nicht, wenn Sie nicht fähig sind, alle potentialen Risiken auszuschließen, die sich aus dem Missverständnis der Sicherheitshinweise und sonstiger Informationen ergeben.

## Verwendung neuer Funktionen des Geräts

Mit Bezug auf die fortschreitende Entwicklung ist es möglich, dass das Gerät die Funktionen beinhalten kann, welche in dieser Version des Anwenderhandbuchs nicht vollständig beschrieben sind. Die Benutzung der neuen oder erweiterten Funktionen ohne vollständiges Verständnis vom Anwender kann zur Beschädigung des Geräts und zu anderen schwerwiegenden Folgen, einschließlich des Gesundheits- und Vermögensschadens führen. Vergewissern Sie sich, dass alle Anwender alle Funktionen des Geräts genügend verstanden haben.

## Bedingungen, bevor Sie mit der Nutzung des Geräts anfangen

Überprüfen Sie, ob Sie die aktualisierte Version des Anwenderhandbuchs und der weiteren Dokumentation für alle Funktionen des Geräts haben. Nutzen Sie die integrierte Hilfe des Geräts. Im Falle, wenn Sie aufgrund der erreichbaren Informationen die bestimmten Funktionen des Geräts nicht vollständig verstehen können, nutzen Sie diese Funktionen nicht.

Installieren Sie ASIN Aqua auf einem gedeckten, trockenen Ort entfernt vom Staub und von hoher Feuchtigkeit und vergewissern Sie sich, dass alle elektrischen Verbindungen sicher sind.

Versuchen Sie es nicht, ASIN Aqua zu öffnen, tauschen Sie keine der Innenteile aus. Es würde zur Beschädigung der elektrischen Integrität von ASIN Aqua kommen.

## Behandlung der chemischen Mittel für die Aufbereitung vom Bassinwasser

Die chemischen Stoffe müssen auf die sichere Weise so behandelt, dass es zu keiner Beschädigung und zu keinem persönlichen Schaden kommt. Aseko empfiehlt, bei der Handhabung mit der Bassinchemie immer die persönliche Schutzausrüstung zu benutzen. Hinweise entnehmen Sie von den Sicherheitsdatenblättern (BL).

**WARNUNG:** Lassen Sie niemals das Vermischen eines Reagenzes pH mit der Chlordesinfektion oder einer anderen Chemikalie zu (es könnte zur Freisetzung des Chlorgases kommen, das giftig ist). Bei der Instandhaltung der Kunststoffschläuche oder Armaturen spülen Sie sie immer mit Wasser, damit es zu dem obigen Vermischen nicht kommt.

**EMPFEHLUNG:** Vergewissern Sie sich vor dem Nutzen des Bassins mittels des Handtesters Aseko, dass die Wasserparameter zum Baden geeignet sind.



# Was finden Sie in der Packung

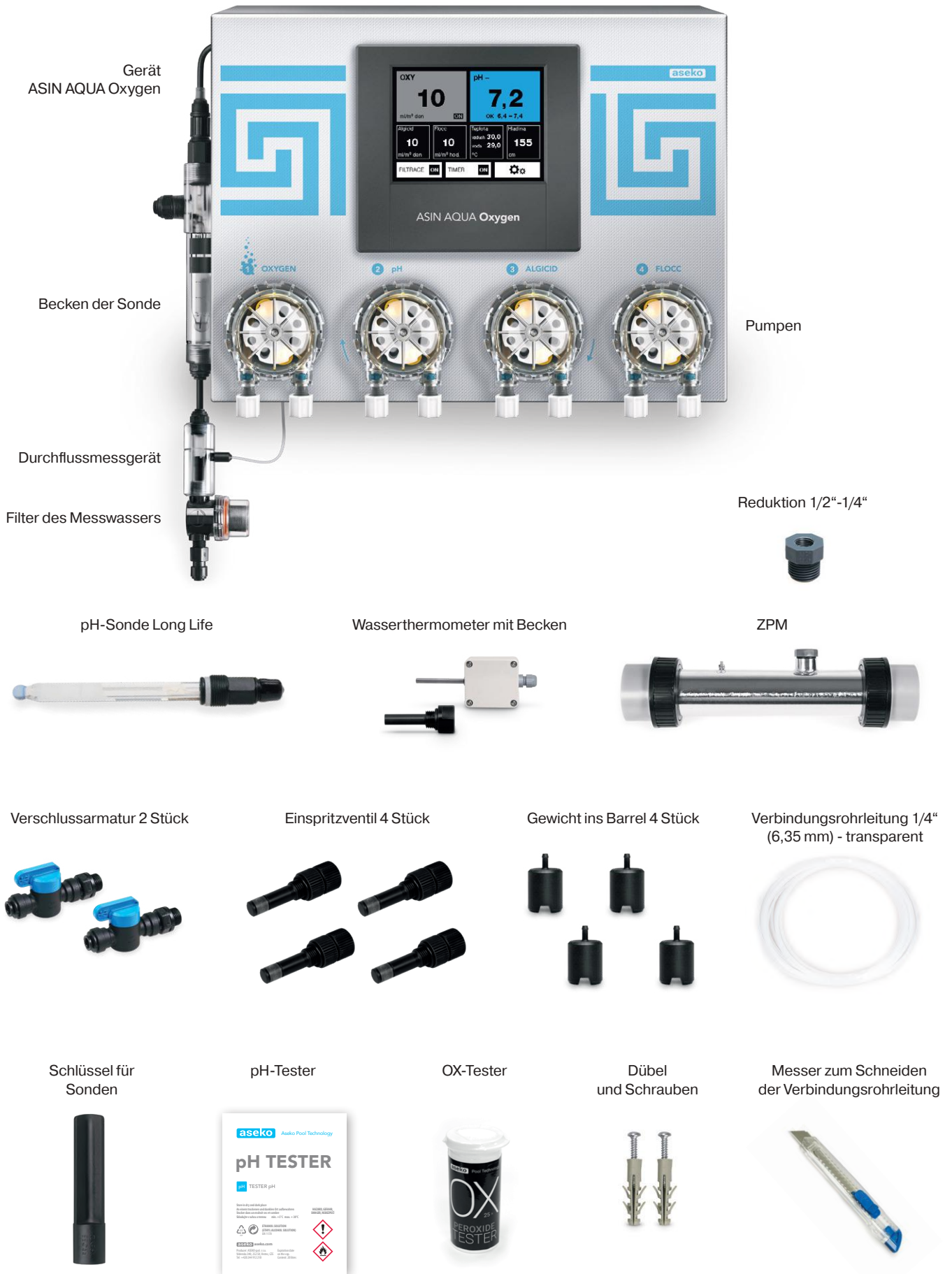

Gerät  
ASIN AQUA Oxygen

Becken der Sonde

Durchflussmessgerät

Filter des Messwassers

Pumpen

Reduktion 1/2"-1/4"

pH-Sonde Long Life

Wasserthermometer mit Becken

ZPM

Verschlußarmatur 2 Stück

Einspritzventil 4 Stück

Gewicht ins Barrel 4 Stück

Verbindungsrohrleitung 1/4"  
(6,35 mm) - transparent

Schlüssel für  
Sonden

pH-Tester

OX-Tester

Dübel  
und Schrauben

Messer zum Schneiden  
der Verbindungsrohrleitung

# Zubehör zum Nachkaufen

Externes Touch Display #12048



Druckwasserstandsanzeiger #12086



Einklebstöpsel DN50 mit Gewinde 1/4" # 12134



pH-Buffer 7,00 #12065



Luftthermometer #12010



## Originalchemie Aseko

### Volumen 20 l

OXY PURE #13038



pH MINUS #12130



pH PLUS #12120



ALGICID #12156



FLOC+C # 12139



### Volumen 5 l

OXY PURE #13039



pH MINUS #12131



ALGICID #12157



FLOC+C #12138





# ASIN AQUA Oxygen

## KRAFT DER SYNERGIE

Herzlichen Glückwunsch zum Erwerb des Smart Pool Management Systems ASIN AQUA Oxygen.

### Für glasklares Wasser ohne Chlor

Mit ASIN AQUA Oxygen erhalten Sie das hochpräzise Pool Management System der Extraklasse. Das Prinzip ist in der ersten Reihe auf dem vollkommenen Ausfiltern aller Verschmutzungen und auch größerer Bakterien gegründet. Dank der einzigartigen Mischung des Ausfällmittels und des Flockungsmittels FLOC+C, das nach dem Einspritzen ins Gerät ZPM (Koagulationsmischer) auch die kleinsten Schmutzigkeiten in größere Flocken ansammelt, die nachfolgend am speziellen Filtermedium AFM (Activated Filter Media) vollkommen entfiltert werden. Dank der vollkommenen mechanischen Wasserbereinigung genügt dann die minimale Menge der Chemikalie dafür, dass Wasser sauber und unbedenklich erhalten wird. Die Basis für die Desinfektion und für die Entsorgung von Algen ist das moderne polymere ALGICID, das nicht oxidativ ist und dass also sehr hautfreundlich ist. Die Zubereitung OXYPURE sorgt dann nur für die Wasseroxidierung und für dessen wachsames Aussehen.

## Poolwasseraufbereitung



Eine ausgewogene Kombination aller Chemikalien sorgt für sauberes und kristallklares Wasser

### OXY Pure

Aktiver Sauerstoff für sauberes und glasklares Wasser.



### pH-Regulierung

ASIN AQUA Home kann auf pH MINUS oder pH PLUS eingestellt werden. Die präzise Messung mit der pH-Sonde kombiniert mit der digitalen Intelligenz des Systems steuert den voreingestellten pH-Wert des Poolwassers in allen Poolbetriebsarten und variablen Umgebungsbedingungen.



### Algizid Dosierung

Durch die Algizid Dosierung reduziert sich die Bildung von Algen, Pilzen, Schimmelpilzen und Bakterien wodurch ein geringerer Chlorbedarf erreicht wird. Dosierte tägliche voreingestellter Menge bezogen auf das Poolvolumen.



### Flockungsmittel kontinuierliche Dosierung

Langsame kontinuierliche Dosierung von Flockungs-Koagulationsmittel, wird die Filtrierungseffizienz verbessern, selbst kleinste unsichtbare Wasserverunreinigungen, die unter Standardbedingungen den Filter passieren können sind ausfiltriert.

# Poolmanagement-Funktionen

## Filter-Betriebszeiten

Das Zeitprogramm ermöglicht eine Schaltung der Filteranlage in zwei Zeitintervalle pro Tag.

## Wasserstand - Nachfüllen

Der Wasserstand kann mit dem optionalen Wasserstandsmesser # 12086 überwacht werden. Das System kann individuell programmiert werden, um bis zu vier verschiedene Wasserstände in Ihrem Pool zu steuern und die Wassernachfüllung oder Wasserableitung ein- / auszuschalten (dies erfordert ein optionales Besgo-Ventil für die automatische Rückspülung # 83105).

## Filterrückspülung

Das System kann das Filterrückspülzeitintervall steuern (dies erfordert ein optionales Besgo-Ventil für die automatische Rückspülung # 83105).

## Intelligente Heizungssteuerung

Das System ist mit einer intelligenten Steuerung der voreingestellten Wassertemperatur ausgestattet. Es kann die Heizung (elektrische Heizung, Gasheizung, Wärmetauscher) durch die Logik der integrierten intelligenten Heizfunktionen schalten und steuern. Das System muss mit dem optionalen Luftthermometer # 8953 ausgestattet sein.

## Frostschutz

Sofern Sie den Pool nicht für die Wintersaison ablassen wollen, kann diese Funktion den Schutz des Poolwassers vor dem Einfrieren gewährleisten. Das System muss mit dem optionalen Luftthermometer # 8953 ausgestattet sein.

## Steuerung über externes Touch-Display

Einige Funktionen von ASIN AQUA Home können über ein externes Touch-Display überwacht und gesteuert werden. Das System muss mit dem optionalen Externen Tuch Screen Display # 12048 ausgestattet sein.

# Aseko Web Services

Das System kann über das integrierte Netzteil mit dem Internet verbunden werden. Sie können die Daten Ihres Pools einfach überwachen an <http://ipool.aseko.com> oder mithilfe der iPool Live App.



## iPool Live App

iOS- und Android-Smartphone App, die Ihnen einen Überblick über Ihren Pool-Status gibt, wo immer Sie mit dem Internet verbunden sind. ASIN AQUA Home generiert automatisch eine Warnmeldung an Ihr Smartphone, wenn eine der ausgewählten Grenzwerte überschritten ist oder wenn ein Systemfehler auftritt. Sie können die Menge an Chemikalien in den Kanistern leicht kontrollieren und das Minimum überwachen, um Nachfüllen zu bestellen

## <http://ipool.aseko.com>

Web-Anwendung zur detaillierten Überwachung von Wasserqualität und Systemereignissen auf der Timeline. Sie können alle gemessenen Werte, Systemereignisse und Aktionen in einfachen und präzisen Liniendiagrammen für 30 Tage in der Timeline im Detail überwachen

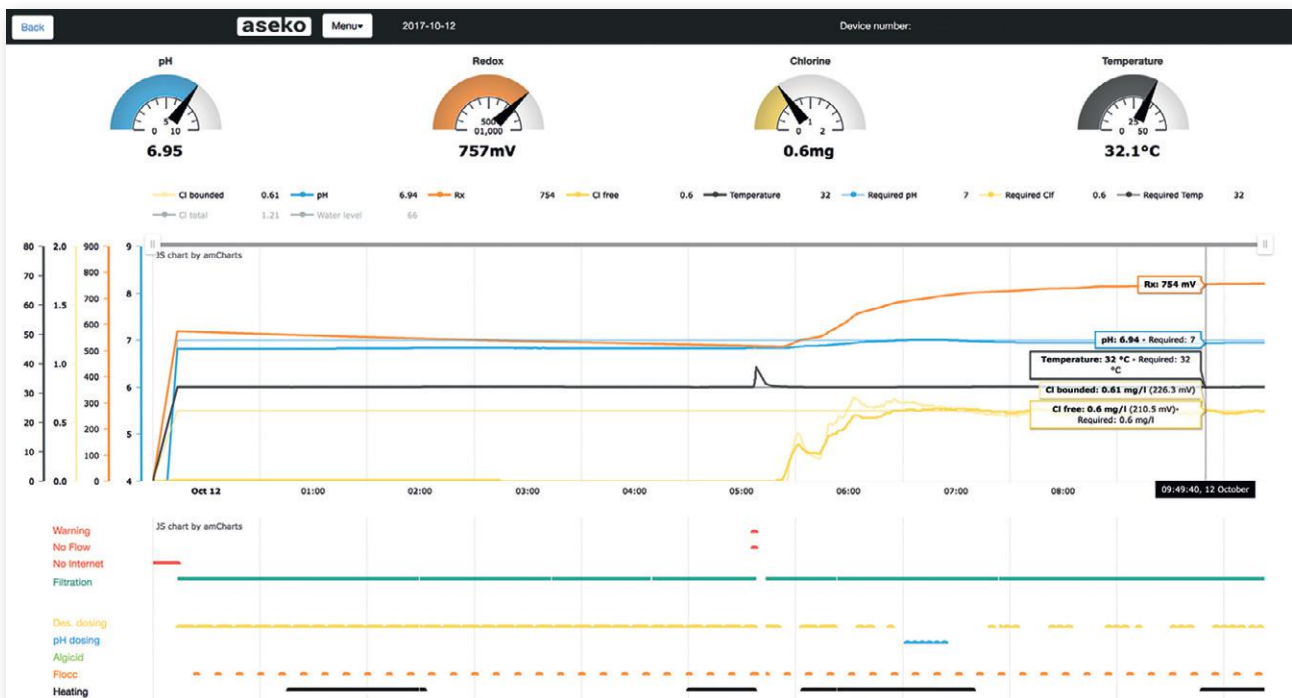



# Verbesserung der Filtereffizienz



## AFM® Aktiviertes Filtermaterial

AFM ist direkter Ersatz für Filtersand. Es verdoppelt die Effizienz des bestehenden Filtersystems. AFM® ist resistent gegen biologische Verschmutzung und Bildung eines sogenannten Biofilms.



## ZPM® Koagulationsmischer

ZPM verstärkt die Koagulations- und Flockungsreaktionen rein mechanisch und verkürzt die Reaktionsstrecken vor dem Filter. Dadurch erhöht den Übergang von kleineren gelösten Feststoffen (Trübung) zu größeren Partikeln, die durch Filtern entfernt werden können.

## FLOC+C

Anorganisches Ausfällmittel und polymeres Flockungsmittel

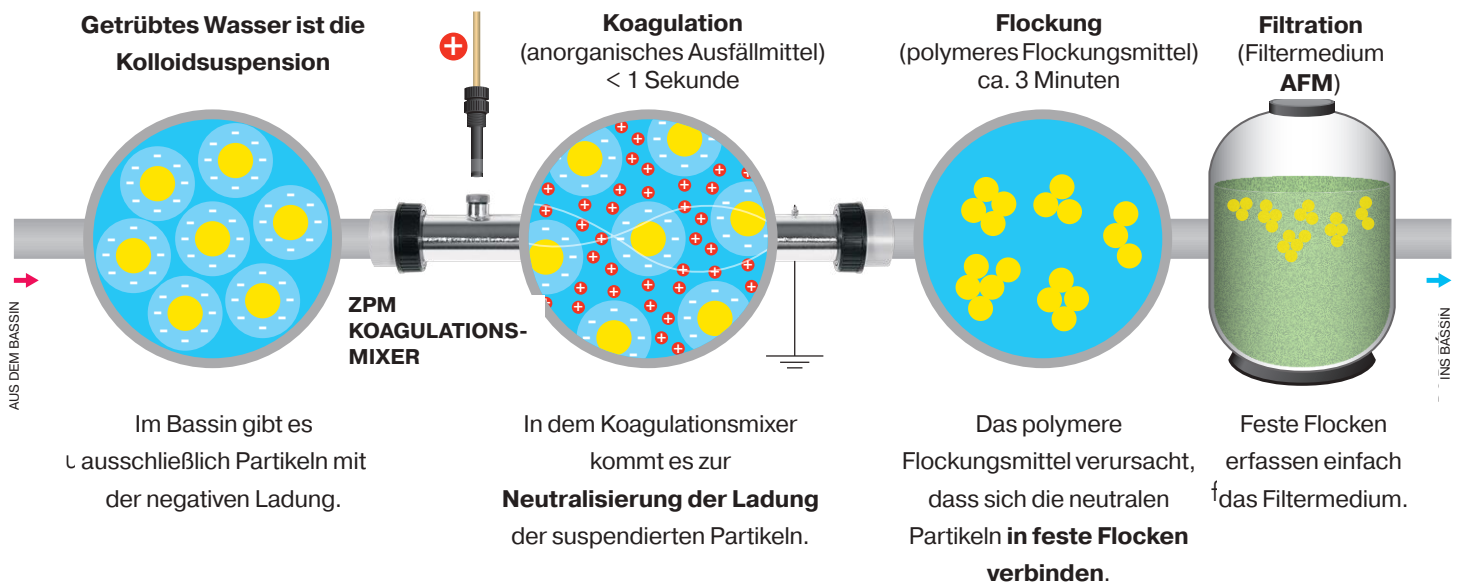

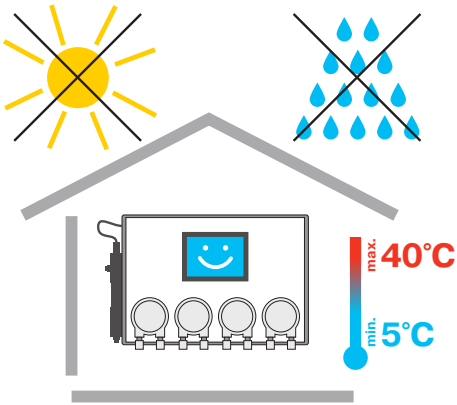

## Installation der ASIN AQUA Oxygen

ASIN AQUA Oxygen wird an die Wand in dem trockenen und staubfreien Umfeld mit der Temperatur, die unter +5°C nicht senkt und die +40°C nicht übersteigt, installiert. Zur Befestigung dient eine Montageleiste, die an die Wand zu montieren ist. Die Anbringung ist so auszuwählen, dass an allen Seiten der freie Raum mindestens 40 cm ist und dass die Höhe über dem Boden max. 150 cm ist. In der Entfernung von 18,5 cm bohren Sie drei Öffnungen in der Wand. Zur Befestigung verwenden Sie die mit ASIN AQUA Oxygen gelieferten Schrauben.

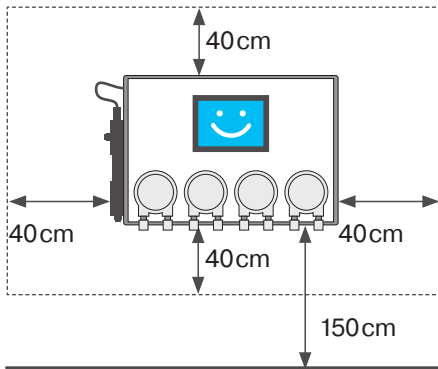

**WARNUNG:** Die Temperatur in dem Installationsort sollte dauerhaft im Bereich von +5 bis +40°C liegen.

Das direkte Sonnenlicht, die hohe Feuchtigkeit und der Staub können zur Beschädigung von ASIN AQUA Oxygen führen.

- Sichern Sie vor der Installation, dass das Wasser im Bassin chemisch rein und ohne Schmutzigkeiten ist.
- Die maximale Entfernung der Einspritzventile von den peristaltischen Pumpen ASIN AQUA Oxygen darf nicht größer als 8m sein.
- Die vertikale Entfernung zwischen ASIN AQUA Oxygen und dem Boden der Behälter darf nicht 2m übersteigen.

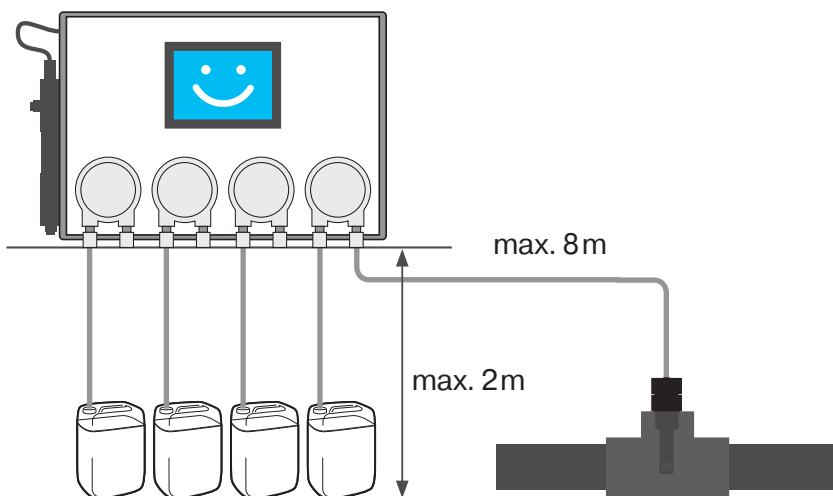
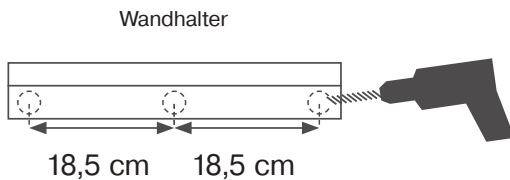

# Installation der Sonden

Schlüssel für  
Sonden



pH-Sonde Long Life  
#12012



1. Legen Sie die pH-Sonde vorsichtig in das Becken ein.
2. Ziehen Sie sie mit der Hand oder mit dem beigelegten Kunststoffschlüssel für Sonden fest.
3. Schließen Sie den Konnektor an und sichern Sie ihn mit dem Festziehen des Rings auf dem Konnektor ab.

Nach dem Einlegen der Sonden, nach dem feinen Festziehen und nach dem Anschluss der Konnektoren ist ASIN AQUA Oxygen zum Anschluss vom gemessenen Wasser bereit.

**WARNUNG:** Ziehen Sie die Sonden nur mit der Hand oder mit dem beigelegten Kunststoffschlüssel nach. Benutzen Sie keine Zange und keine anderen Werkzeuge.

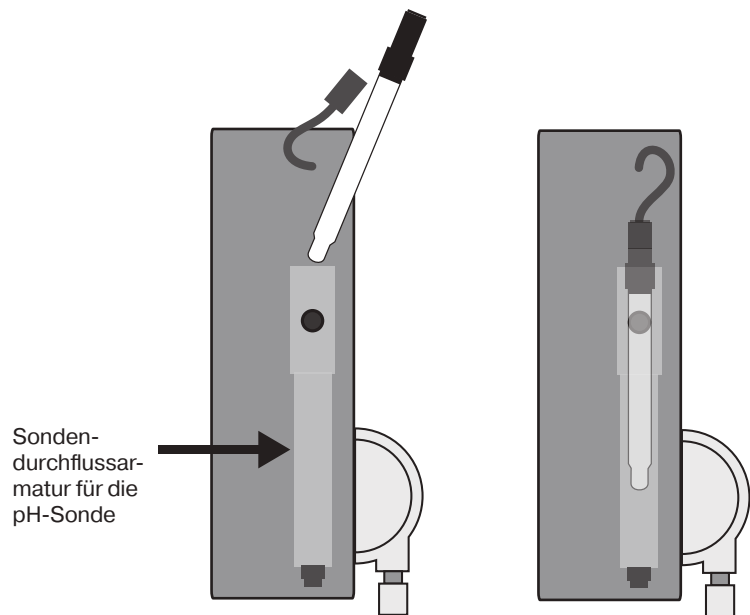

# Anschluss vom gemessenen Wasser

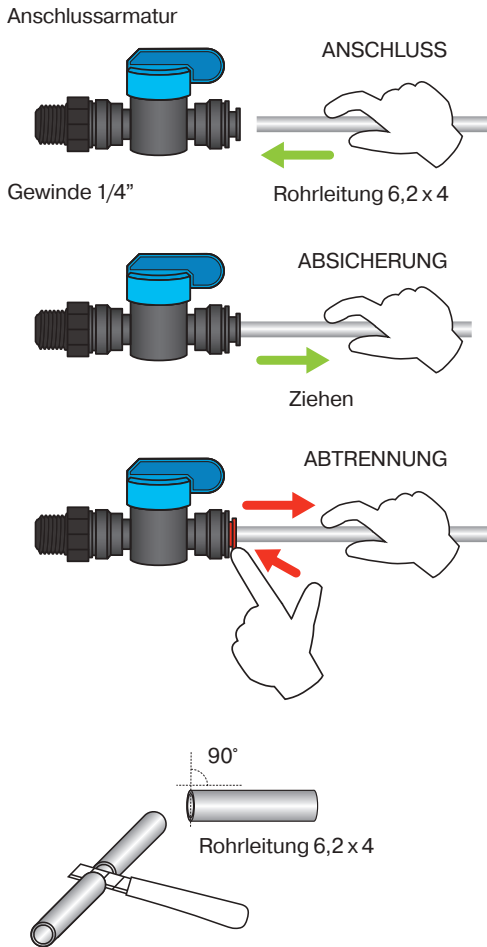

Das zur Messung bestimmte Bassinwasser ist an ASIN AQUA Oxygen anzuschließen. Schließen Sie die Zuführung des gemessenen Wassers hinter der Pumpe, vor dem Filter und ZPM Koagulationsmixer an.

Die Anschlussarmatur ist in das T-Stück anzubringen, in das man den Verschlussstöpsel DN50 mit dem Gewinde 1/4" # 12134 einklebt.

- Die Anschlussarmatur wird ins Gewinde = G 1/4" montiert.

Zum Anschluss des gemessenen Wassers an Ihr ASIN AQUA Oxygen leistet die Gesellschaft Aseko die einzigartige Anschlussarmatur Speedfit zur Verfügung. Zum Anschluss drücken Sie die Verbindungsrohrleitung in den Konnektor Speedfit und danach sichern Sie in durch das Ziehen an dem Schlauch ab. Zum Abtrennen drücken und halten Sie die Kreisspannzange an und ziehen Sie das Verbindungsrohr heraus.

**WARNUNG:** Zur Behandlung der Enden der Rohrleitung benutzen Sie ein scharfes Messer (Lieferbestandteil). Die Benutzung einer Schere oder einer Zange deformiert das Ende des Schlauchs und führt zu den Undichtheiten.

**WARNUNG:** Ziehen Sie nur mit der Hand nach. Benutzen Sie keine Zange und keine anderen Werkzeuge.

1. Zur Sicherung der Dichtheit der Verbindungen führen Sie die Schnitte der Rohrleitung im Winkel 90° durch.

- Benutzen Sie ein scharfes Messer für das Schneiden vom Kunststoff. Der Schnitt muss sauber und glatt sein.

2. Schließen Sie die Wasserzuführung in den Anschluss des Filters des gemessenen Wassers und die Abführung in den Anschluss auf dem Becken der Sonde an. Vergewissern Sie sich, dass der Druck des gemessenen Wassers nicht größer als 1,5 bar ist.

3. Abführung vom Messwasser ist durchzuführen:

1. hinter die Filtration
2. in den Nulldruck (Überfallkasten)
3. vor die Filterpumpe

Nach dem Anschluss und dem Öffnen der Wasserzuführung ist Ihr ASIN AQUA Oxygen bereit, den pH-Wert in Ihrem Bassin so zu messen und anzupassen, dass er die erforderlichen Werte erfüllt.

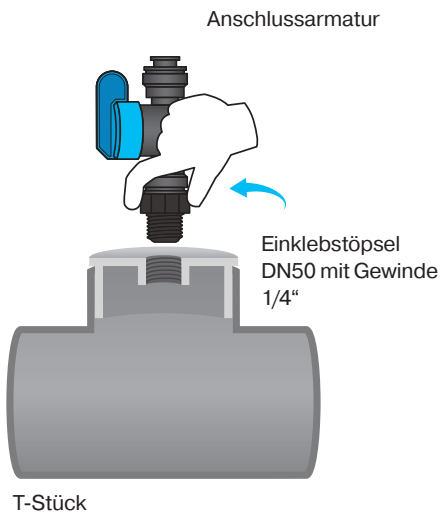

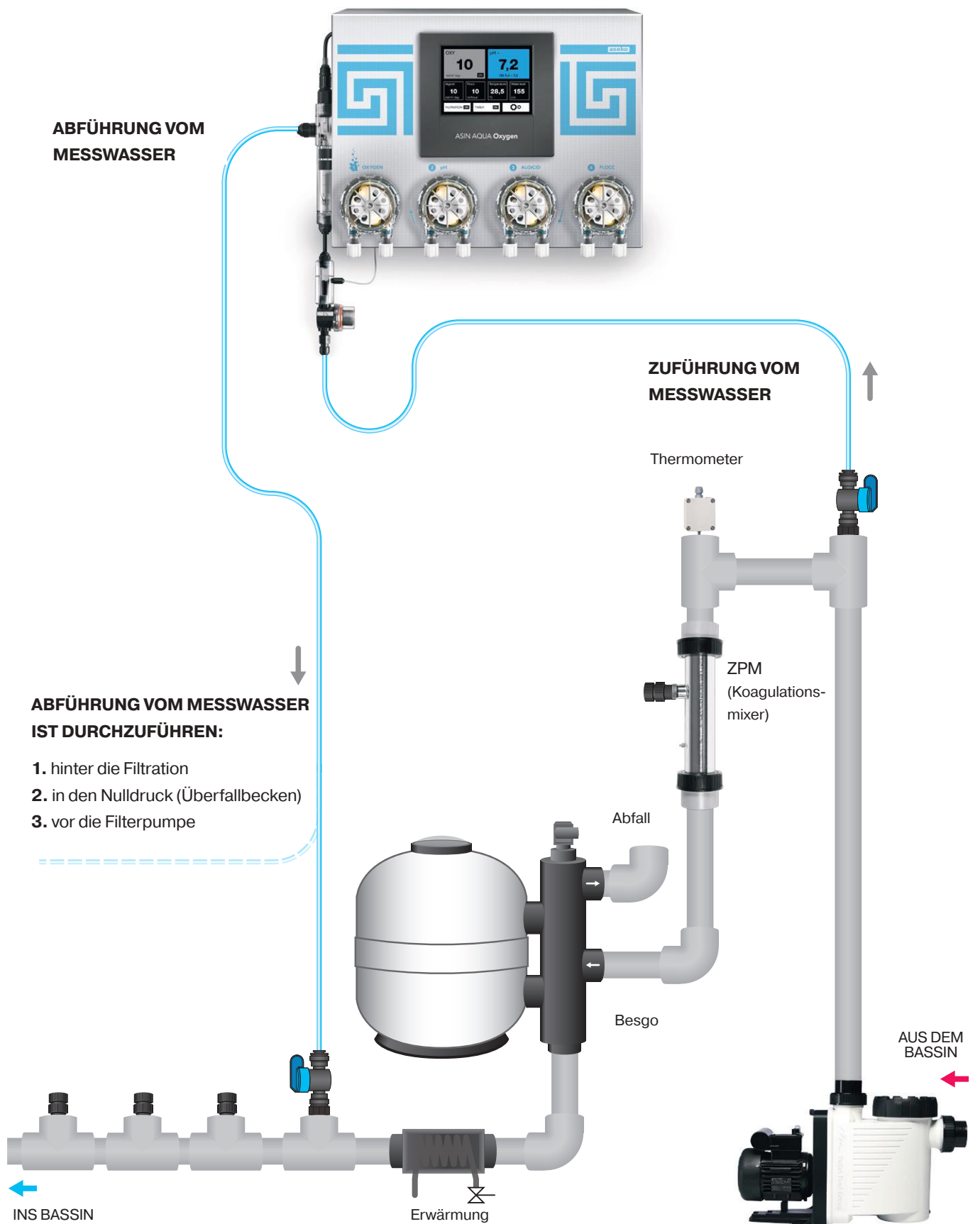

# Anschluss der Einspritzventile und der dosierten Reagenzien

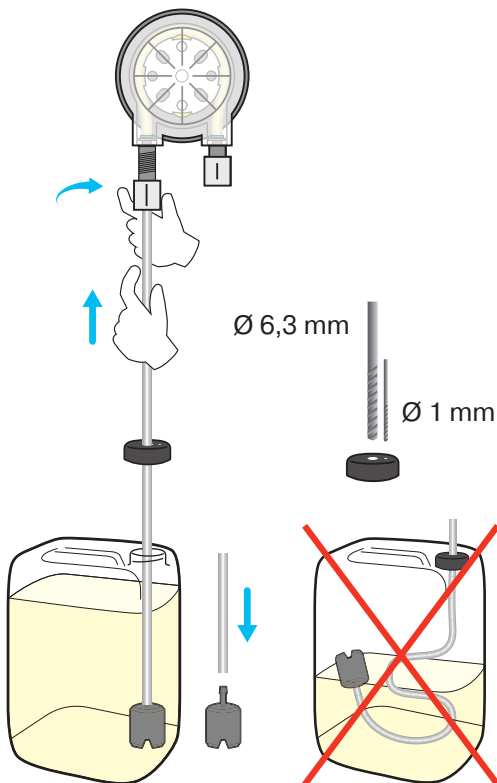
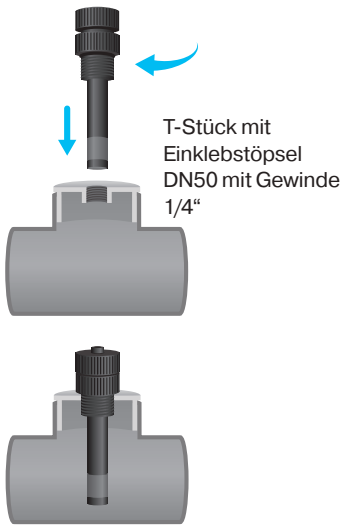
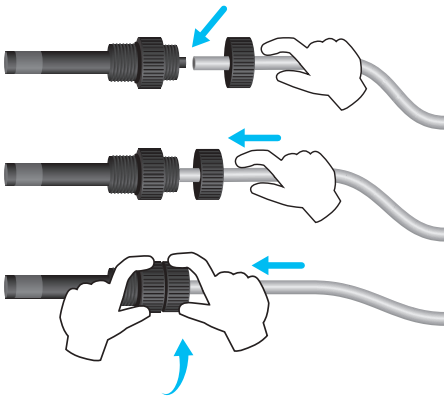

In diesem Schritt ist es nötig, die Einspritzventile für einzelne Chemikalien mit den Dosierpumpen und mit den dosierten Reagenzien zu verbinden.

Das Einspritzventil ist in das T-Stück anzubringen, in das man den Verschlussstöpsel DN50 mit dem Gewinde 1/4" # 12134 einklebt.

1. Zur Sicherung der Dichtheit der Verbindungen führen Sie die Schnitte der Rohrleitung im Winkel 90° durch.
  - Benutzen Sie ein scharfes Messer für das Schneiden vom Kunststoff. Der Schnitt muss sauber und glatt sein.
2. Bohren Sie in den Deckel des Kanisters OXYPURE eine Öffnung mit dem Durchmesser von 6 mm und 1 mm (Ansaugen) ein. Ziehen Sie die Rohrleitung durch den Deckel. Wählen Sie die Länge der Rohrleitung so aus, dass sie auf den Boden des Kanisters greift und dass es möglich ist, sie zur Pumpe auf der möglichst direkten Strecke anzuschließen ist. Eine längere Rohrleitung im Kanister wird sich biegen und Luftblasen bilden.
3. Setzen Sie auf die Rohrleitung das Gewicht in den Kanister auf.
4. Schließen Sie die Kunststoffrohrleitung vom Kanister OXYPURE in die Pumpe ASIN AQUA Oxygen (bezeichnet als 1 OXYGEN), in das linke Anschlussstück an.
5. Verbinden Sie die Kunststoffrohrleitung mit der Pumpe 1 OXYGEN, in das rechte Anschlussstück und das Einspritzventil.
6. Schrauben Sie das Einspritzventil OXYPURE in die bestimmte Montageöffnung (siehe Schema) mit der Hand ein.
  - Das Einspritzventil wird ins Gewinde = G 1/4" montiert.

Zum Einschalten der Dosierung von pH, Algizid und Flockungsmittel wiederholen Sie die Schritte 1 bis 6 an weiteren Pumpen nach ihrer Bezeichnung.

- Überprüfen Sie die Durchgängigkeit der Einspritzventile und die Dichtheit des ganzen Anschlusses (siehe Test der Installation).

**WARNUNG:** Ziehen Sie nur mit der Hand nach. Benutzen Sie keine Zange und keine anderen Werkzeuge.

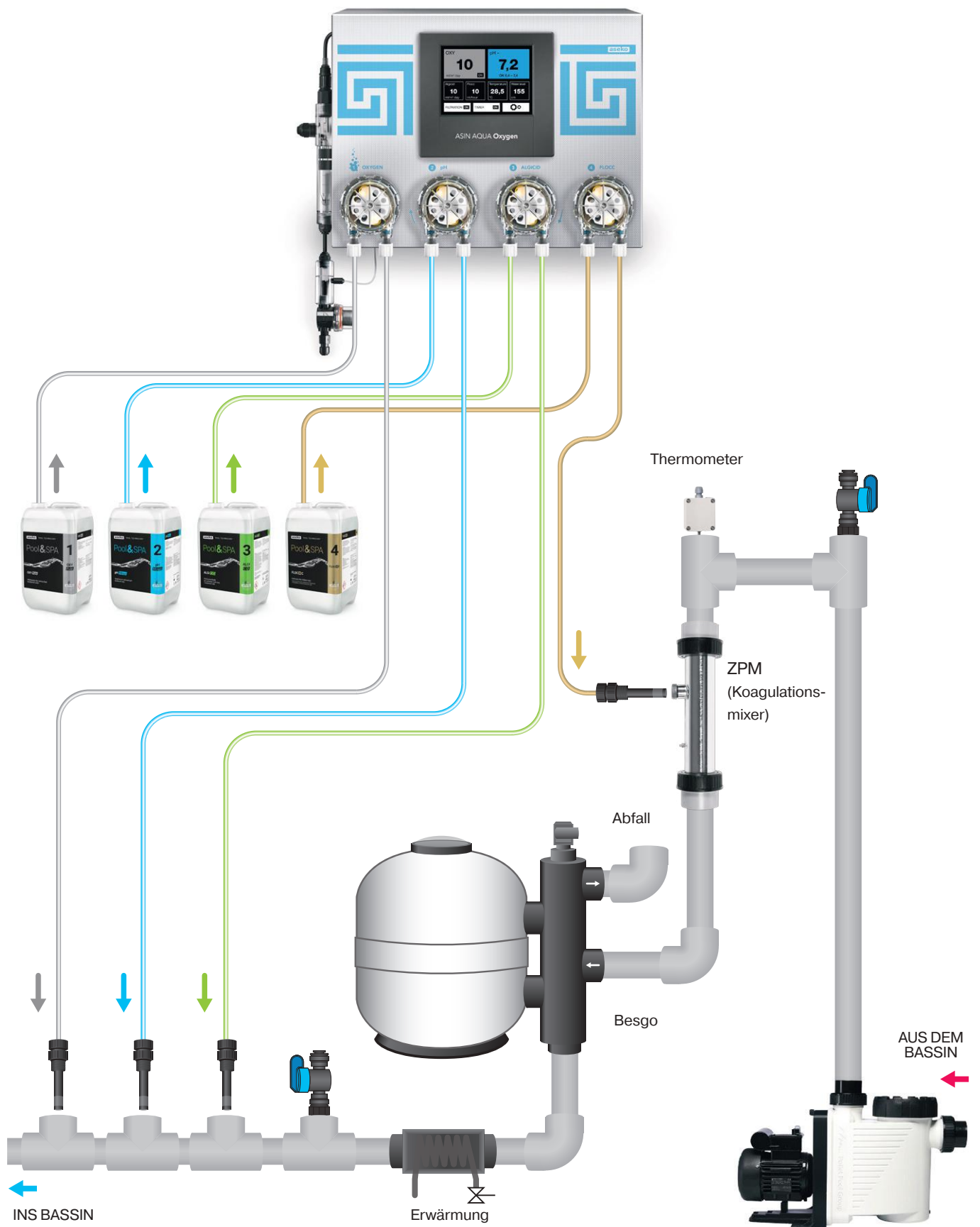





# Anschluss VS Pump Module

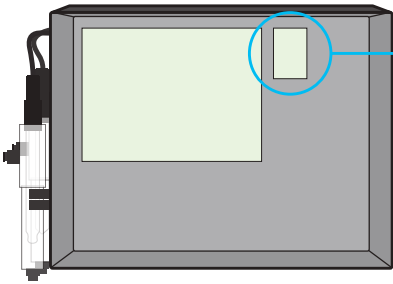

Modul für VS Pump Steuerung (\*optional)

Standardkonfiguration des Jumpers für SPECK VS Pump.

## SPECK

Jumper-Einstellungen für **SPECK**

Jumper **NEIN**

Jumper **JA**

Jumper **JA**

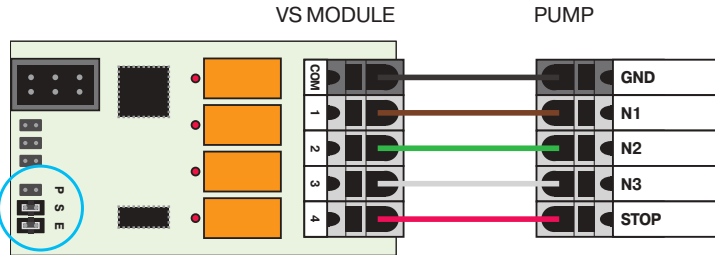
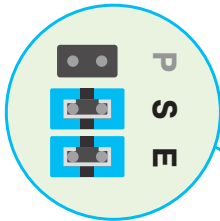

Jumper-Konfiguration für andere Pumpen.

## PENTAIR

Jumper-Einstellungen für **PENTAIR**

Jumper **JA**

Jumper **NEIN**

Jumper **JA**

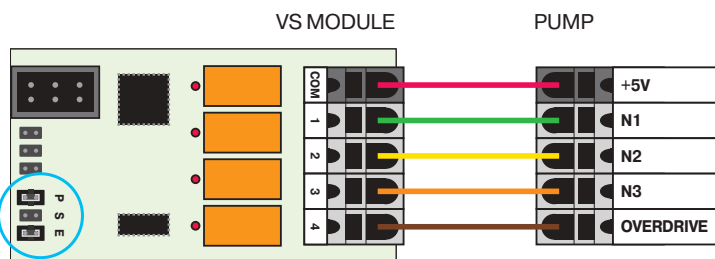
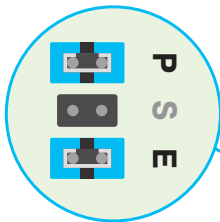

## HAYWARD

Jumper-Einstellungen für **HAYWARD**

Jumper **NEIN**

Jumper **NEIN**

Jumper **JA**

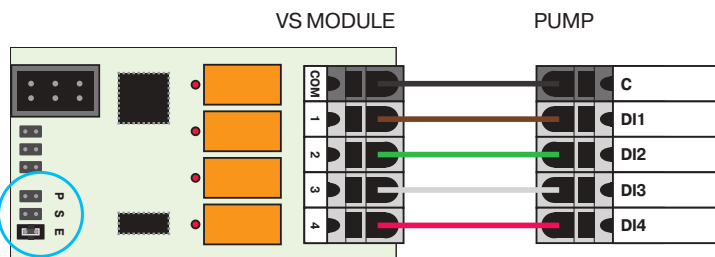
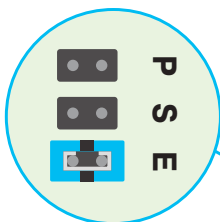

## DAB E.SWIM

Jumper-Einstellungen für **DAB E.SWIM**

Jumper **NEIN**

Jumper **NEIN**

Jumper **JA**

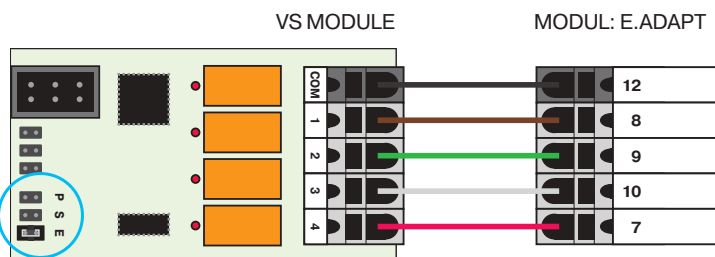
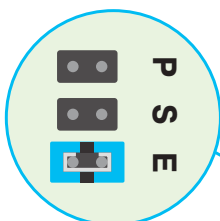

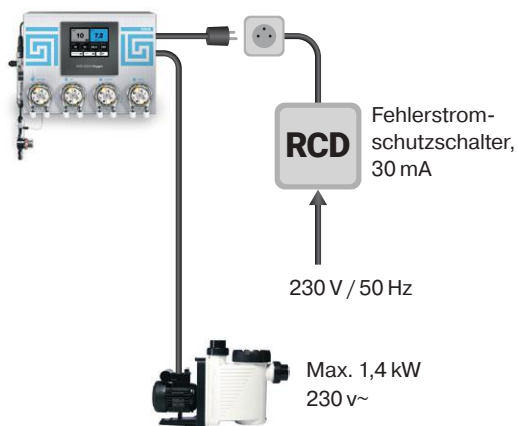

## Stromanschluss

### Anschluss des Geräts ans Netz:

1. Lassen Sie den Netzschalter in der Position Ausgeschaltet.
2. Schließen Sie die Filtereinrichtung in die geschaltete Steckdose auf ASIN AQUA Oxygen (Einspeisung der Filtrierung – max. Leistung 1,4 kW / Spannung 230 V AC) an.
3. Schließen Sie das Kraftkabel 230V/50Hz in ASIN AQUA Oxygen (andererseits) an. Die Netzsteckdose muss durch einen Fehlerstromschutzschalter geschützt werden.
4. Schalten Sie den Kraftschalter in die Position Eingeschaltet um.

Nach dem Einschalten leuchtet das Display auf und für die Dauer des Anlassens erscheint der Startbildschirm ASIN AQUA Oxygen.

### Trennung des Geräts vom Netz:

1. Bringen Sie den Netzschalter in der Position Ausgeschaltet an.
2. Trennen Sie das Kraftkabel ASIN AQUA Oxygen von der Steckdose 230 V / 50 Hz ab.
3. Trennen Sie das Kraftkabel der Filtereinheit von ASIN AQUA Oxygen ab.

**WARNUNG:** Wenn das Gerät auf eine andere Weise genutzt wird, die von dem Hersteller nicht spezifiziert ist, kann der durch das Gerät geleistete Schutz gestört werden.

Stromversorgung	230 V / 50 Hz
Stromverbrauch	24 VA
Stromverbrauch mit Filterumpe	1449 VA
Sicherung	1,4 kW / 230 V AC
Überspannungskategorie	T800 mA; T160 mA; T6,3 A
Schutzart	II
Klimabeständigkeit	IP30
Gewicht	+5 bis +40°C
Aufstellung	6,7 kg
Ausgangsrelaiskontakte	an der Wand
Umwälzpumpeanschluss	max. 230V/1A, potentialfreies Relais
Dosierpumpenleistung	60 ml/min / max. 1 bar
Messwasserdruck	max. 1 bar (es darf keinen Unterdruck geben)
Abmessungen	430 x 330 x 160 mm

# Test der Installation

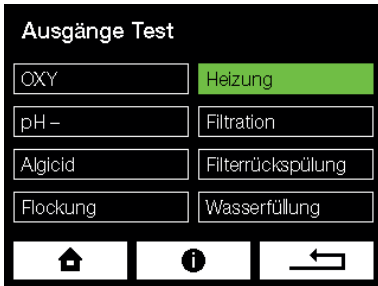

**WARNUNG:** Alle Hindernisse, Blasen oder Undichtheiten in der Anschlussrohrleitung verhindern ASIN AQUA Oxygen in der richtigen Funktion. Die transparente Kunststoffrohrleitung ermöglicht Ihnen, den Fluss der Flüssigkeit in die Einspritzventile zu verfolgen.

Testen Sie die Installation von ASIN AQUA Oxygen vor der Inbetriebnahme. Die meisten Probleme sind das Ergebnis der falsch durchgeführten Installation.

## Test

Im Menü „Test der Outputs“ lösen Sie alle Pumpen fortschreitend aus und überprüfen sie die Dichtheit aller Verbindungen der Anschlussrohrleitung im Betrieb. Überprüfen Sie die Einspritzventile, ob sie nicht blockiert sind und dass in der Rohrleitung keine Luftblasen gebildet werden.

## Anfangsdosis

siehe Seite 22

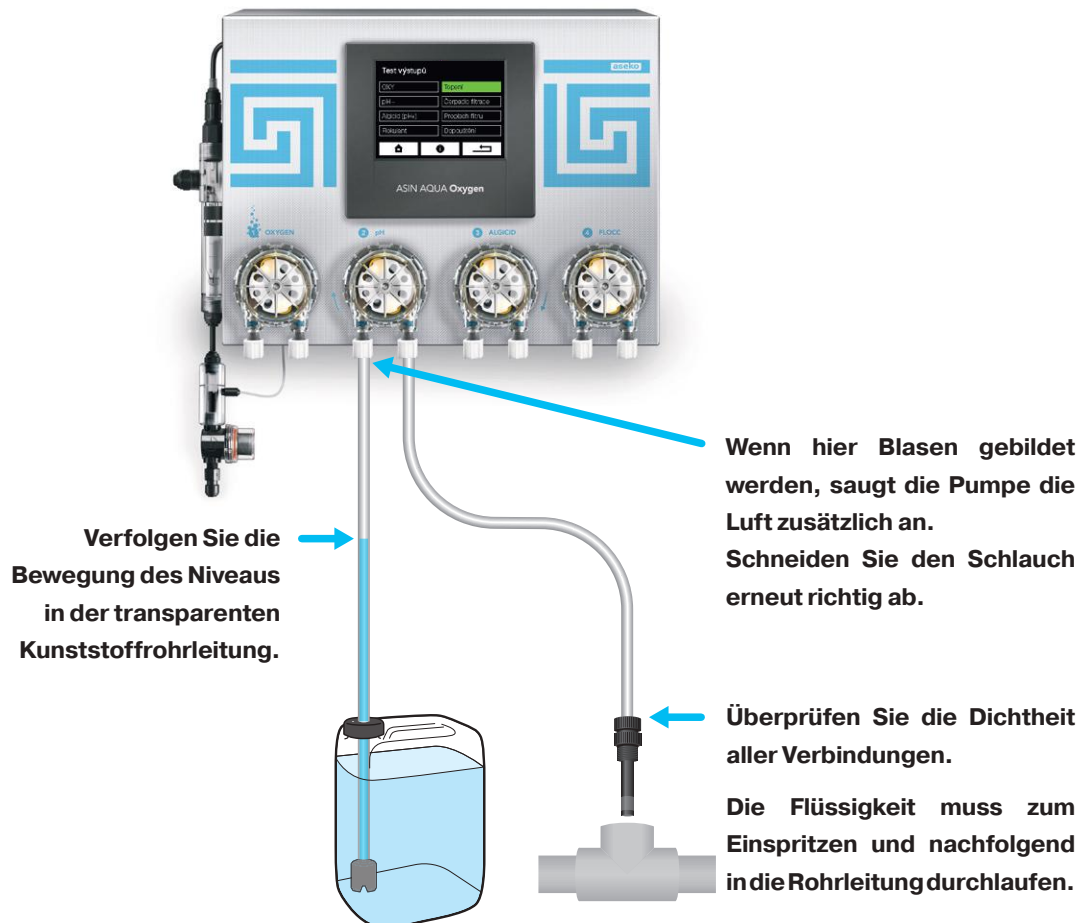

# Bedienung

## Grundbildschirm

Er zeigt gemessene, erforderliche Werte und die Zustandsinformationen an. Durch das Klicken z.B. auf das Feld **OXY** gelangt man auf die Einstellung des erforderlichen Werts.

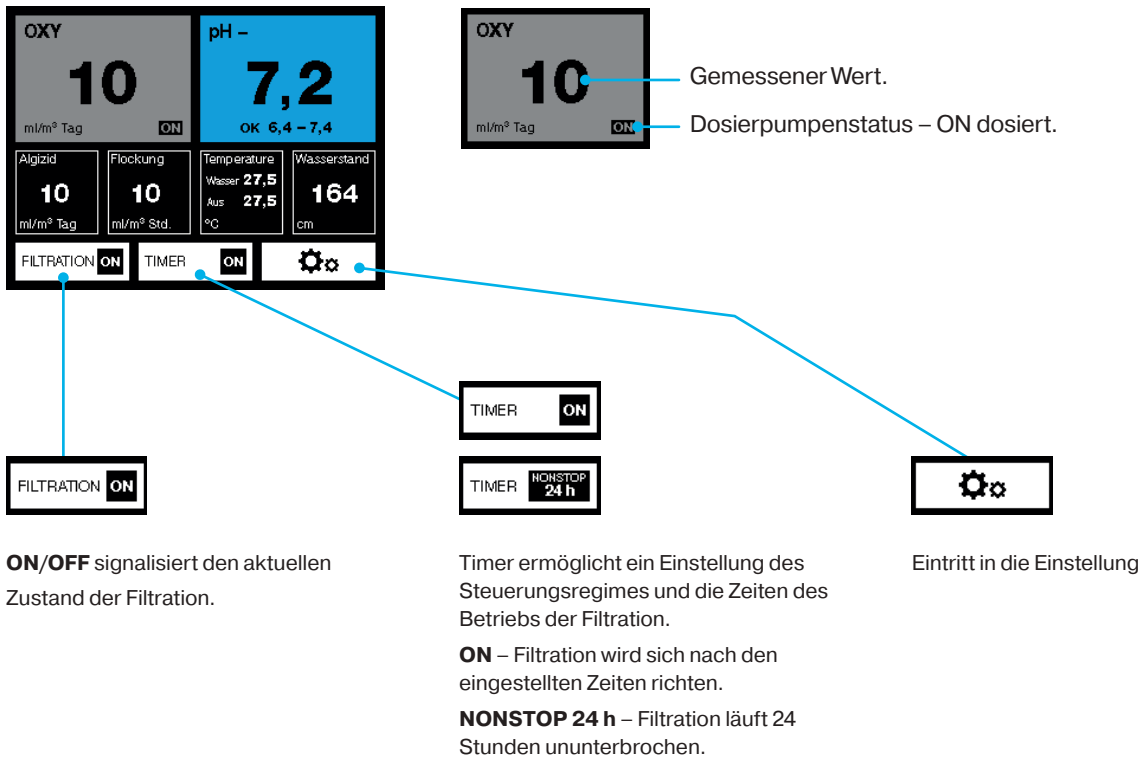

Die Handbedienung ermöglicht:  
**Einschalten/Ausschalten der Filtration** außer den eingestellten Zeiten,  
**Start der Rückspülung des Filters** außer den eingestellten Zeiten

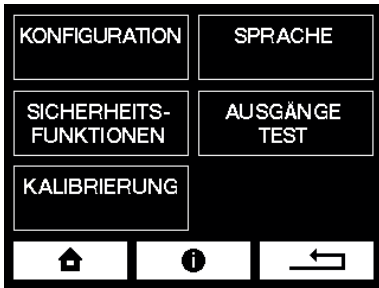

## Einstellung



Auf den Hauptbildschirm zurück.



Es zeigt die Hilfe/Handbuch zum konkreten Bildschirm.



Auf den vorherigen Bildschirm zurück.

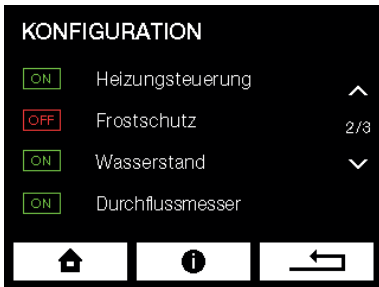

## Bewegung im Menü



Bewegung im Menü auf die vorherige Seite.

Anzeige der aktuellen Seite und der Gesamtanzahl der Seiten.

Bewegung im Menü auf die nächste Seite.



ON – Funktion ist eingeschaltet



OFF – Funktion ist ausgeschaltet

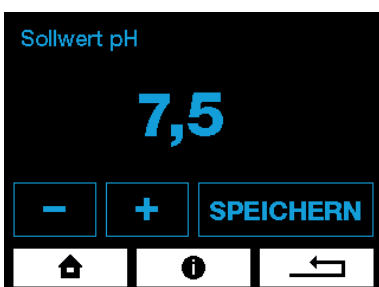

## Value Settings



Es reduziert den Wert.



Es erhöht den Wert.



Es speichert den eingestellten Wert.

# Erforderliche Werte

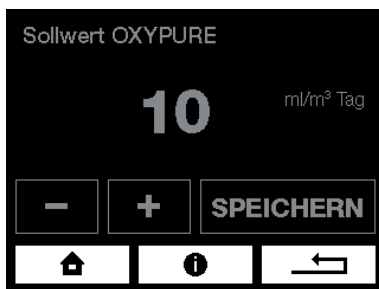

## Einstellung von OXY PURE

Die genügende wirksame Dosis für die meisten Bassins beträgt 10 ml pro m<sup>3</sup> pro Tag.

Nach einigen Tagen der Nutzung messen Sie die Konzentration von OXYPURE mittels eines Handtesters und passen Sie die Dosis eventuell an.

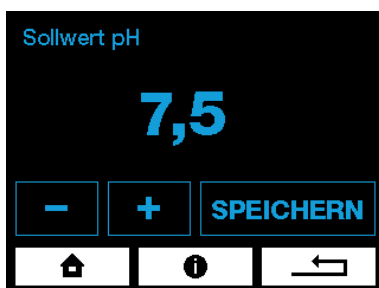

## Einstellung von pH

Mit Bezug darauf, dass das Wasseraufbereitungssystem ASIN AQUA Oxygen die Wirksamkeit im breiten Bereich von pH hat, ist es gut, den erforderlichen pH-Wert in der Höhe, die das nachgefüllte Wasser hat, oder in der mäßig reduzierten Höhe einzugeben.

**Erforderlicher pH-Wert = pH von dem nachgefüllten Wasser**

Im Betrieb kann sich jedoch der pH-Wert ändern, aber wenn er im Bereich von 6,4 bis 7,6 liegt, ist es nicht möglich, die Einstellung zu ändern.



## Einstellung vom ALGIZID

Die genügende wirksame Dosis für die meisten Bassins beträgt 10 ml pro m<sup>3</sup> pro Tag. Wenn im Bassin die grüne Alge eintritt, ist es möglich, die Dosis zu erhöhen. Nach dem Abklingen kann die Dosis auf 10 ml zurückkehren.

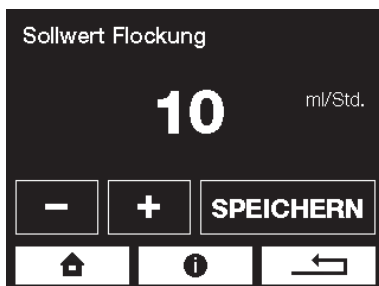

## Einstellung von FLOC+C

Die Dosis von FLOC+C richtet sich nach der Menge des Zirkulationswassers, das durch den Filter fließt. Nach der Leistung Ihrer Zirkulationspumpe (in m<sup>3</sup> pro Stunde) stellen Sie den Wert der Dosis von FLOC+C ein. Für die meisten heimischen Bassins liegt dieser Wert im Bereich von 5–20 ml pro Stunde.

# Konfigurieren



## Datum und Zeit

Zur richtigen Funktion der Timer stellen Sie den aktuellen Wert von Datum und Zeit ein.

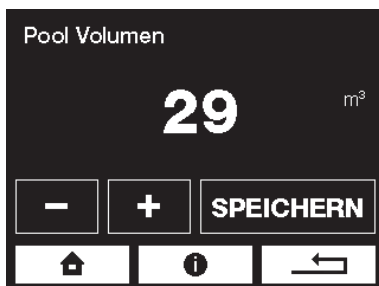

## Poolvolumen

Zur richtigen Funktion von ASIN AQUA Oxygen ist es nötig, das Volumen des Bassins einzustellen. Berechnen Sie das Volumen Ihres Bassins in m<sup>3</sup>:

Länge (L) mal Breite (B) mal Tiefe (T) gleicht Volumen des Bassins (V) – (L × B × T = V).

Regulieren Sie den Wert durch die Tasten + und –.

**WARNUNG:** Das Volumen des Bassins beeinflusst die maximale Sicherheitsdosis. Stellen Sie den richtigen Wert ein.



## Timer der Filtration

Die Filtration kann NONSTOP 24 Stunden oder in einem bis zwei Zeitintervallen funktionieren.

### Steuerung der VS Pumpe

ASIN AQUA Oxygen ermöglicht die Steuerung der Zirkulationspumpen mit dem variablen Antrieb der Marken SPECK und PENTAIR. In den am TIMER eingestellten Zeiten läuft die Pumpe mit der Geschwindigkeit 2 außer den eingestellten Zeiten (wenn die Pumpe normalerweise ausgeschaltet wäre) mit der Geschwindigkeit 1. Bei der Rückspülung läuft sie mit der Geschwindigkeit 3.

Einzelne Geschwindigkeiten 1, 2, 3 werden direkt an der Pumpe nach der Anleitung der entsprechenden Pumpe eingestellt.



## Automatische Rückspülung des Filters

Mit Bezug darauf, dass die Technologie **ASIN AQUA Oxygen** vor allem auf der hohen Leistung der Filtration und auf der Wirksamkeit der Beseitigung auch der feinsten Schmutzigkeiten gegründet ist, ist es nötig, den Filter regelmäßig zu spülen. Die Funktion der automatischen Spülung führt sie in den im Voraus eingestellten Intervallen regelmäßig durch.

Zur Aktivierung dieser Funktion ist die Nutzung des automatischen 5-Wege-Ventils BESGO notwendig. Seine Umstellung wird durch die Schaltung des Relais Nr. 17 aktiviert. Durch die Schaltung des Relais kommt es zur Aktivierung des Ventils BESGO und es ist mit Hilfe des Druckwassers oder der Luft in die erforderliche Position umgestellt. Siehe Anleitung BESGO.



## Smart Heizungssteuerung

### Messung der Wassertemperatur und Steuerung der Heizung

Zur Messung der Wassertemperatur wird das elektronische Thermometer mit der hohen Genauigkeit verwendet. Es sollte in der Einflussrohrleitung aus dem Bassin installiert werden. Bringen Sie es niemals hinter den Austauscher der Heizung an. Es kommt zu einer großen Verzerrung der Temperatur. Im Falle der Senkung der Temperatur unter die erforderliche Temperatur kommt es zur Schaltung des Relais und dadurch wird Ihre Wärmequelle (Wärmepumpe, Elektroerwärmung, Umlaufpumpe des Gaskessels) aktiviert.

### Die Funktion der Steuerung der Heizung ist der Steuerung der Filtration übergeordnet

Im Falle, dass Sie eingeben, dass die Steuerung der Temperatur dem Timer der Filtration übergeordnet ist, werden die Heizung und auch der Lauf der Zirkulationspumpe auch nach der Beendigung der eingestellten Dauer des Laufs der Zirkulationspumpe im Betrieb sein. Sie wird erst bei der Erreichung der erforderlichen Temperatur ausgeschaltet. Sie wird erst in dem am Timer eingestellten Moment erneut eingeschaltet.

### Einstellung der Zeit der Erwärmung

Diese Funktion ermöglicht es, die Zeit einzustellen, wenn die Heizung funktionieren wird. Es ist vor allem für die Schaltung der Wärmepumpen vorteilhaft, die tagsüber, wenn die Außentemperatur höher ist, die höhere Wirksamkeit haben.

### Heizen bei der Außentemperatur (über oder unter)

Diese Funktion ermöglicht die Einstellung der Außentemperatur der Luft, bei der ASIN AQUA Oxygen mit dem Heizen anfangen soll oder unter der es mit dem Heizen anfangen soll. Diese Funktion erfordert die Installation des **Außenluftthermometers #12010**.



## Frostschutz

Zur Aktivierung der Funktion ist es nötig, das **Thermometer der Außenluft #12010** zu installieren.

- Zur Aktivierung der Frostschutzsicherung kontrolliert ASIN AQUA Oxygen die Außentemperatur. Wenn die Außentemperatur niedriger als 0 °C ist, wird die Filtration gestartet. Nach 15 Minuten misst ASIN AQUA Oxygen die Temperatur vom Bassinwassers.
- Wenn die Temperatur des Bassinwassers unter den in der Frostschutzsicherung eingestellten Wert (4°C) gesunken ist, wird ASIN AQUA Oxygen die Filtration fortsetzen und startet die Erwärmung des Bassinwassers. Nach der Erreichung der erforderlichen Temperatur gegen das Einfrieren werden die Erwärmung und die Filtration ausgeschaltet.
- Im Falle, dass die Außentemperatur immer unter Null °C ist, kommt es zum nächsten Start der Filtration nach 6 Stunden wieder für 15 Minuten für die Kontrolle der Wassertemperatur.



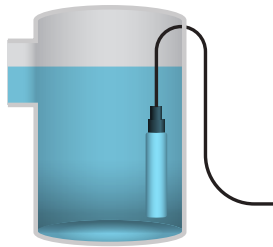

## Wasserstandsfühler - Messung des Wasserspiegels und automatisches Nachfüllen

Die Messung des Wasserspiegels wird durch das **Druckwasserstandsmessgerät** vorgenommen.

Das ermöglicht eine sehr einfache Installation des Sensors bloß durch seine Einlegung in das Absetzbecken oder in den Skimmer. Der Wasserspiegel wird in vier Ebenen überwacht, die Sie in den Zentimetern der Wasserhöhe einfach eingeben.

### Einstellung:

**Hoher Wasserspiegel - ALARM in dem Überfallbecken gibt es viel Wasser.** Bei der Erreichung dieses Niveaus werden zwei mögliche Prozesse gestartet:

1. Im Falle, dass die automatische Spülung des Filters aktiv ist, kommt es zum Start eines Zyklus der Spülung des Filters.
2. Im Falle, dass die automatische Spülung des Filters nicht aktiv ist, kommt es zur Schaltung des Relais (Spülung des Filters) für die Dauer, bis der Wasserspiegel OK ist. Es ist möglich, die zweite Zirkulationspumpe an dieses Relais anzuschließen.

### Nachfüllen – OFF erforderlicher Wasserspiegel

Es kommt zur Ausschaltung des Nachfüllens

### Nachfüllen – ON Wasserspiegel, bei dem es zum Start des Nachfüllens kommt

Das Nachfüllen startet erst nach 10 Sekunden, in denen der Wasserspiegel unter diesem Wert dauerhaft ist, damit es zu keiner Vibration des Nachfüllens kommt

### Niedriger Wasserspiegel – ALARM

Es kommt zum Ausschalten der Zirkulationspumpe

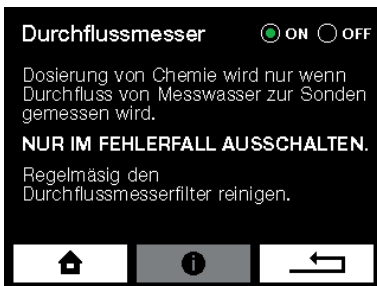

## Durchflusswächter

Das Durchflussmessgerät detektiert den Durchfluss des gemessenen Wassers. Die Dosierung der Chemikalien wird nur dann erfolgen, wenn der Durchfluss des gemessenen Wassers zu den Sonden detektiert wird.

Spülen Sie das Sieb des Kontrolldurchflussmessgeräts regelmäßig durch.

**Warnung:** Schalten Sie das Durchflussmessgerät nur im Falle einer Störung aus.



## Verzögerung

**Dauer der Verzögerung nach der Dosis** ist die Dauer, während der ASIN AQUA Oxygen nicht dosiert.

**Dauer der Verzögerung nach dem Start** (beim Einschalten mit dem Timer) ist die Dauer nach dem Einschalten des Geräts, wenn ASIN AQUA Oxygen nicht misst, nicht dosiert und auf die Stabilisierung des Signals von den Sonden wartet.

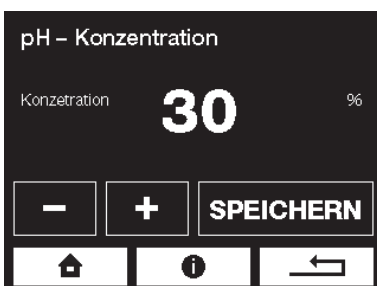

## Konzentration pH-

Für Originalchemie ASEKO Pool & SPA belassen Sie die voreingestellten Werte.

Für sonstige nicht originelle Zubereitungen stellen Sie die Konzentration nach den Angaben auf dem Etikett der verwendeten Chemikalie ein.

**Empfehlung:** Verwenden Sie Originalchemie ASEKO Pool & SPA

**Warnung:** Höhere Konzentrationen können die niedrigere Lebensdauer der Komponenten ASIN AQUA Oxygen zur Folge haben.

## Anfangsdosis

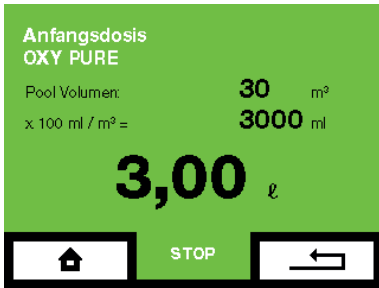

Nach der Installation oder nach dem erneuten Start des Bassins dosieren Sie die empfohlene Anfangsdosis von OXYPURE und ALGIZID. Dazu dient der Bildschirm „Test der Outputs“, der die notwendige Dosis nach dem Volumen Ihres Bassins berechnet.

### SCHOCKDOSIS

Wenn das Bassinwasser während des Betriebs anfängt zu verderben, benutzen Sie die Funktion Anfangsdosis zur Schockdosierung von OXYPURE und ALGIZID.

## Sicherheitsfunktionen



### Maximale Anzahl der Dosen pH - ohne Reaktion der Sonde.

Wenn es zur Änderung des gemessenen pH-Wertes nicht einmal nach 10/15/30 Dosen (laut Einstellung) kommt, stoppt ASIN AQUA Oxygen das Dosieren von pH und zeigt auf dem Display einen Fehler an.

Sonstige Funktionen von ASIN AQUA Oxygen sind nicht beeinträchtigt.



### Maximale Nachfüllzeit

Es begrenzt die Dauer des Nachfüllens auf die eingestellte Dauer.

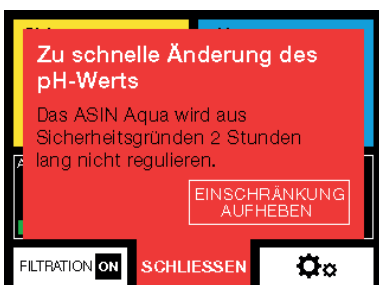

### Zu schnelle Änderung von pH

Eine zu schnelle Änderung von pH ist üblich durch das Nachfüllen des Wassers direkt in den Skimmers verursacht. Wenn diese Situation eintritt, hört ASIN AQUA Oxygen auf, den pH-Wert für zwei Stunden zu regulieren.

Diese Beschränkung kann manuell ausgeschaltet werden.

Nach der Stabilisierung von pH oder nach zwei Stunden wechselt ASIN AQUA Oxygen in den Normalmodus.

# Betriebsmessungen und Kalibrierungen

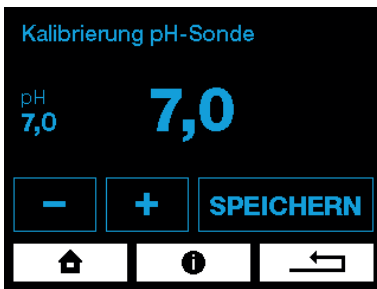

pH-Buffer 7,00 #12065



#12177 OX Tester

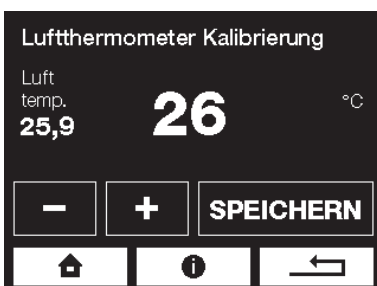

## Kalibrierung der pH-Sonde

Im Betrieb kann es bei der Messung von pH zu einer Differenz, die das Gerät ASIN AQUA Oxygen zeigt, und dem tatsächlichen pH-Wert, der direkt im Wasser gemessen wird, kommen.

1. Bauen Sie die Sonde aus ASIN AQUA Oxygen aus, die Sonde muss mit dem Gerät mittels eines Kabels verbunden bleiben.  
Die Sonde ist mit sauberem Wasser abzuspülen und abzuwischen.  
Sie ist in die Kalibrierpufferlösung 7,0 zu tauchen und nach der Stabilisierung ist dieser Wert in ASIN AQUA Oxygen im Bildschirm Kalibrierung der pH-Sonde einzugeben.
2. Der pH-Wert ist direkt im Bassinwasser mit Hilfe eines Lichtmessers zu messen.  
Der so festgestellte Wert ist dann in ASIN AQUA Oxygen im Bildschirm Kalibrierung der pH-Sonde einzugeben.

## Regelung der Dosis des aktiven Sauerstoffs OXYpure

Der optimale Wert der Konzentration von OXYPURE beträgt von 50 bis 100 mg. Mit Hilfe eines OXY-Testers überprüfen sie ab und zu diesen Wert und passen Sie eventuell die Dosis im Menü an.

## Kalibrierung des Wasserthermometers

Wenn sich die Wassertemperatur von der Temperatur abweicht, die ASIN AQUA Oxygen anzeigt, ist es möglich, das Thermometer im Menü Kalibrierung des Wasserthermometers zu kalibrieren.

## Kalibrierung des Luftthermometers

Wenn sich die Lufttemperatur von der Temperatur abweicht, die ASIN AQUA Oxygen anzeigt, ist es möglich, das Thermometer im Menü Kalibrierung des Luftthermometers zu kalibrieren.

# Internetanschluss

LAN-Konnektor wird mit dem heimischen Router verbunden.  
Die Daten werden im Intervall von 10 Sekunden an die Adresse **ipool.aseko.com**, **PORT 47524** gesendet, Der Weg darf durch Firewalle nicht blockiert werden.

## Inernetanschluss Möglichkeiten

### Heimnetzwerk

Verbinden Sie das ASIN AQUA Home über ein LAN-Kabel mit Ihrem Router.

### Mobilfunknetz

Falls Sie keinen direkten Internetzugang haben, können Sie die Datenübertragung über das Mobilfunknetz nutzen. Verbinden Sie das ASIN AQUA Home über LAN-Kabel mit Ihrem Mobilfunk-Router.

### WiFi Verbindung

Wenn Sie das ASIN AQUA Home an Ort und Stelle installieren, wo kein Zugang zu Ihrem privaten Netzwerk über eine kabelgebundene Verbindung möglich ist, aber Ihr Wifi genügend Signal hat, können Sie das ASIN AQUA Home mit Ihrem Wifi über einen Wifi-Extender verbinden.

### Powerline über 230V / DC

Wenn Sie keinen kabelgebundenen Zugang zu Ihrem LAN-Netzwerk haben, Ihr ASIN AQUA Home jedoch im selben elektrischen Netzwerk ist, können Sie das LAN-Netzwerk über den 230 V-Netzleitungs-dosenadapter anschließen.

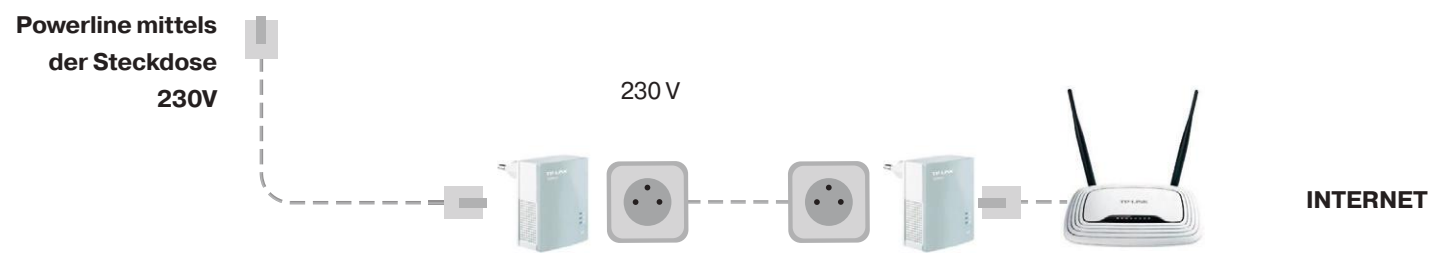
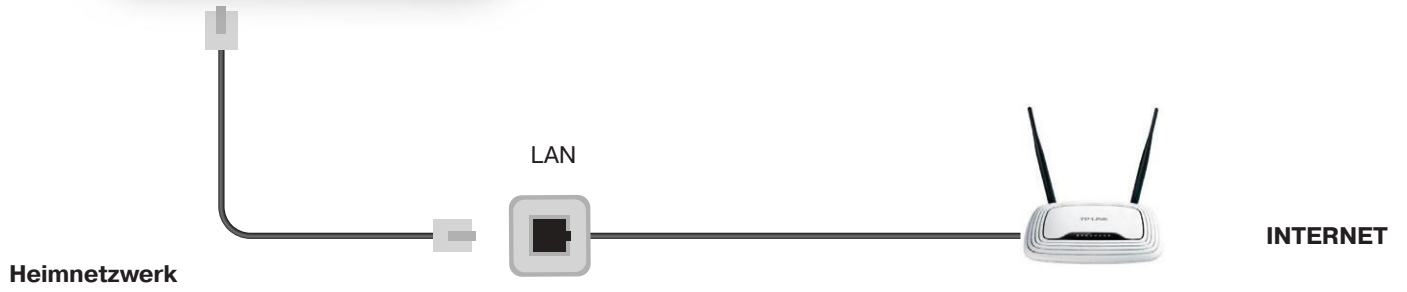

# ASEKO WEB SERVICES



## iPool Live

iPool Live

Über die Internetverbindung können Sie die iPool Live-App verwenden und Ihren Pool auf mobilen Geräten überwachen, wo auch immer die Internetverbindung verfügbar ist.

Nachdem Sie das ASIN AQUA Home mit dem Internet verbunden haben, laden Sie die iPool Live-App auf Ihr Smartphone herunter. Die iPool Live App ist für iOS- und Android-Betriebssysteme verfügbar.

Der Hauptbildschirm nach dem Öffnen fordert Sie auf, Ihre ASIN AQUA Home Seriennummer einzugeben. Wenn Sie mehrere Pools mit dem ASEKO NET Adapter ausgestattet haben, können Sie alle in eine App laden.



# Web

## ipool.aseko.com

Die Webanwendung zur detaillierten Überwachung der Beckenwasserqualität mittels übersichtlicher Grafiken. Es zeigt alle gemessenen Parameter sowie ASIN AQUA Home Aktionen bis zu 30 Tage zurück.

Diese Anwendung ist nützlich bei öffentlichen Pool-Installationen, wo Sie die Historie beobachten und die Wasserqualität und Wartung des Pools überwachen müssen. Im Falle einer Mängel in der Wasserqualität können Sie alle Aktionen finden, die zu dieser Zeit stattfanden, und in Bezug auf andere

Werte können Sie den Grund für diese Mangel feststellen.



# Wartung

#12073 Ersatzschlauch zur Pumpe  
PP 60

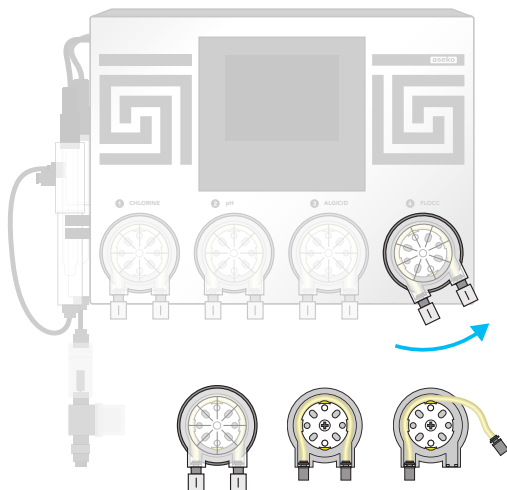

Zur Absicherung der optimalen Leistung erfordert ASIN AQUA Oxygen die regelmäßige visuelle Kontrolle und Instandhaltung.

## Pumpenschlauch ersetzen

Zur Vermeidung des Versagens der Pumpe empfehlen wir, den Schlauch alle 24 Monate #12073 zu ersetzen.

**Der Austausch wird auf die folgende Weise vorgenommen:**

- Schalten Sie ASIN AQUA Oxygen aus.
- Drehen Sie die Kassette der Pumpe entgegengesetzt dem Uhrzeigersinn und nehmen Sie sie aus ASIN AQUA Oxygen heraus.
- Lösen Sie die beiden Enden des Schlauchs und nehmen Sie sie aus der Kassette heraus.
- Schmieren Sie den neuen Schlauch mit der gelieferten speziellen Vaseline.
- Legen Sie den geschmierten Schlauch in die Kassette zurück ein.
- Setzen Sie die Kassette auf ASIN AQUA Oxygen zurück und durch das Drehen in dem Uhrzeigersinn sichern Sie die Kassette ab.
- Zum Anschluss der Schläuche benutzen Sie neue Muttern, die einen Bestandteil des Sets des Ersatzschlauchs bilden.

# 12005 Einspritzventil



## Instandhaltung der Impfventile

Überprüfen Sie regelmäßig die Durchgängigkeit der Einspritzventile und die Unversehrtheit des Gummis. Beseitigen Sie den Kesselstein.

Bei den privaten Bassins tauschen Sie die Gummis der Einspritzventile alle 2 Jahre aus.

Bei öffentlichen Bassins jedes Jahr # 12005.

#13087 Ersatzgummi für das  
Einspritzventil



#12012 pH-Sonde



## Instandhaltung der pH-Sonde

Nehmen Sie die Sonde pH vom Becken ASIN AQUA Oxygen heraus und bereinigen Sie sie von Verschmutzungen.

Zur Reinigung nutzen Sie ein weiches Baumwolltuch und sauberes Wasser.

Tauschen Sie die pH-Sonde alle 12–24 Monate aus. #12012



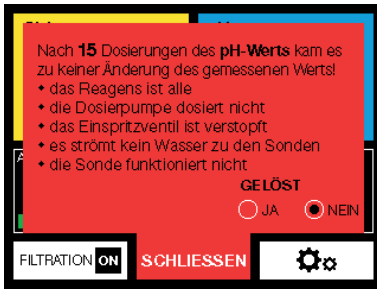

# Fehlermeldungen

## Die Chemikalien sind ausgegangen.

- Überprüfen Sie die Spiegel der Flüssigkeiten regelmäßig, füllen Sie rechtzeitig nach.

## Dosieren Sie die Dosierpumpe nicht.

- Undichtheit des Anschlusses der Schläuche oder deren Beschädigung.
- Störung der Dosierpumpe. Überprüfen Sie, ob sich die Pumpe dreht. Falls ja, überprüfen Sie den Schlauch innerhalb der Pumpe, ob er nicht beschädigt oder gebrochen ist, und tauschen Sie ihn eventuell aus.

## Das Impfventil ist verstopft.

- Undurchgängigkeit des Einspritzventils.  
Überprüfen Sie, ob das Ventil durch Verschmutzungen oder Absetzungen nicht verstopft ist und/oder ob die Gummidichtung nicht gestört ist.
- Störung der Dosierpumpe. Überprüfen Sie, ob sich die Pumpe dreht. Falls ja, überprüfen Sie den Schlauch innerhalb der Pumpe, ob er nicht beschädigt oder gebrochen ist, und tauschen Sie ihn eventuell aus.

## Wasser strömt zur Sonde nicht.

- Überprüfen Sie und reinigen Sie eventuell den Filter vom Messwasser.
- Überprüfen Sie den Zustand der Verbindungsschläuche von der Entnahmemarmatur, zum Eintritt des gemessenen Wassers zu den Sonden und ferner von dem Wasseraustritt von den Sonden zum Verschlussarmatur.
- Überprüfen Sie den Zustand der Entnahme- und Verschlussarmatur und deren Dichtungen, ob sie nicht verstopft sind und ob sie nicht in der geschlossenen Position sind.

## Die Sonde funktioniert nicht.

- Messen Sie den pH-Wert mit dem Handtester. Wenn der pH-Wert zu niedrig ist, ist es zur Überdosierung des entsprechenden Reagens infolge der schlechten Funktion der Sonde gekommen (unter der Voraussetzung, dass andere in den vorigen Punkten angegebenen Gründe ausgeschlossen wurden).
- Nehmen Sie die Sonde heraus und überprüfen Sie, ob sie nicht mechanisch beschädigt ist.
- Bereinigen Sie die Sonde auf die obige Weise.
- Wir empfehlen, die Sonden nach zwei Jahren für neue zu ersetzen.

